

ВНЕСЕНИЕ ИЗМЕНЕНИЙ В ПРОЕКТ ПЛАНИРОВКИ И МЕЖЕВАНИЯ ТЕРРИТОРИИ
 ДЛЯ РАЗМЕЩЕНИЯ ЛИНЕЙНОГО ОБЪЕКТА "НЕФТЕПРОВОД "САБО-ДАГИ"
 В ГРАНИЦАХ ТЕРРИТОРИИ МУНИЦИПАЛЬНОГО ОБРАЗОВАНИЯ ГОРОДСКОЙ ОКРУГ
 "ОХИНСКИЙ" И "ГОРОДСКОЙ ОКРУГ НОГЛИКСКИЙ" САХАЛИНСКОЙ ОБЛАСТИ
 МАТЕРИАЛЫ ПО ОБОСНОВАНИЮ ПРОЕКТА МЕЖЕВАНИЯ ТЕРРИТОРИИ.

ПРОЕКТ МЕЖЕВАНИЯ. ЧЕРТЕЖ МЕЖЕВАНИЯ ТЕРРИТОРИИ.
 МАСШТАБ :250 000
 Лист 1

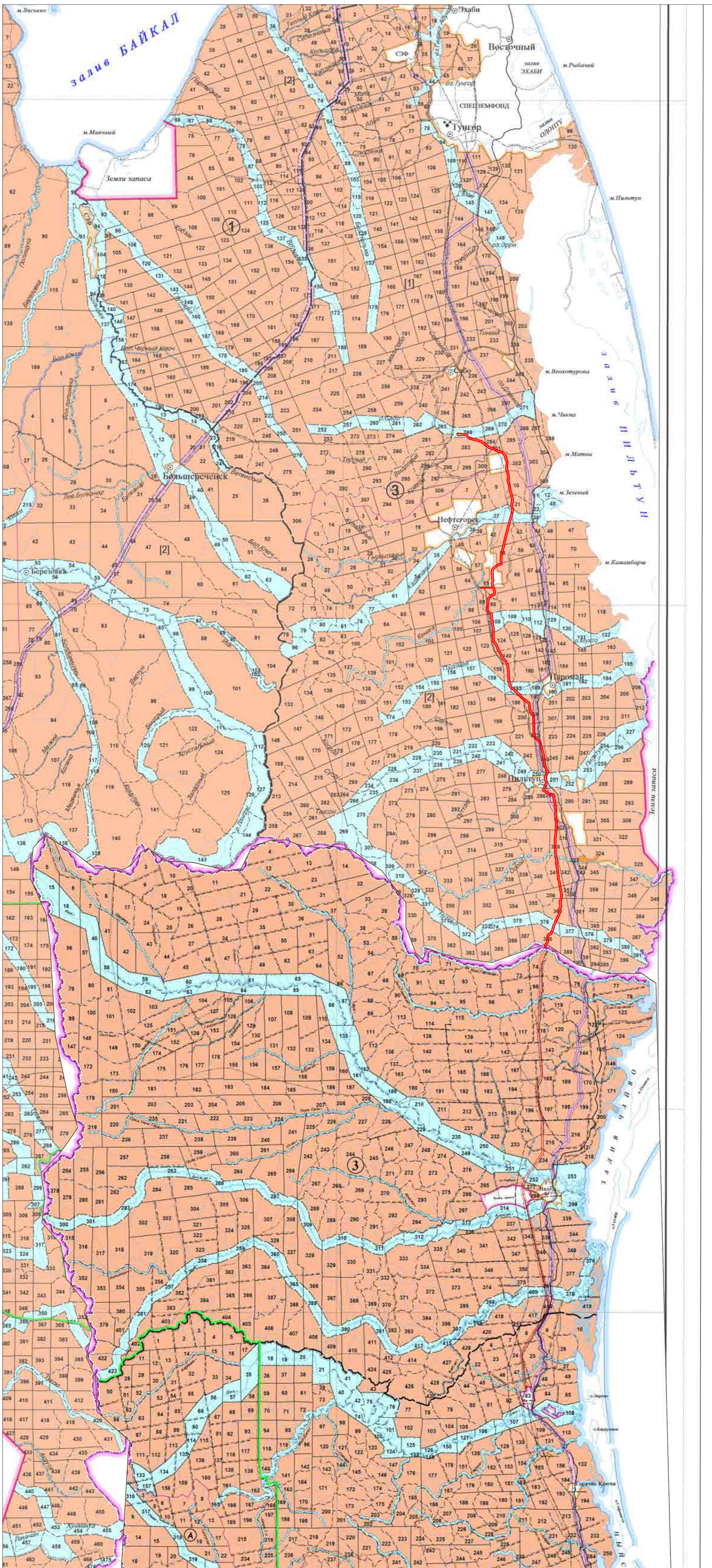

ЗАЩИТНЫЕ ЛЕСА

- Защитные полосы лесов, распой, впадь ж.д и дорог
- Зеленые зоны
- Нерестохрапные полосы лесов

ЭКСПЛУАТАЦИОННЫЕ ЛЕСА

- Эксплуатационные леса

Условные обозначения

Границы территории в отношении которой разработан проект планировки

УСЛОВНЫЕ ОБОЗНАЧЕНИЯ

Кодовый признак	КУСТАРНИКИ, НЕПОКРЫТЫЕ И ВЕЛЕСИМЫЕ ЗЕМЛИ					
	Гарь	Полупустыни	Вербуй	Степные луга	Сенокосы	Пески
Границы населенных пунктов	Административные районы	Дорожные знаки	Уч. участки	Земельные участки	Кадастровые участки	Нерестохрапные участки
Населенные пункты	Части населенных пунктов	Земельные участки	Земельные участки	Земельные участки	Земельные участки	Земельные участки
Ж.д. участки	Ж.д. участки	Дорожные участки	Дорожные участки	Дорожные участки	Дорожные участки	Дорожные участки
Озера	Рыбные пруды	Старые каналы	Каналы	Искусственные каналы	Каналы	Каналы
						35

Охинское лесничество

№	НАИМЕНОВАНИЕ УЧАСТКОВЫХ ЛЕСНИЧЕСТВА	ПЛОЩАДЬ, га
①	Охинское	249705
[1]	часть 1	159927
[2]	часть 2 (б. Некрасовское)	89778
②	Рыбновское	612432
[1]	часть 1	328795
[2]	часть 2 (б. Северное)	283637
③	Тунгурское	309566
[1]	часть 1	128715
[2]	часть 2 (б. Нефтегорское)	180851
Всего		1171703

Ногликское лесничество

№	НАИМЕНОВАНИЕ УЧАСТКОВЫХ ЛЕСНИЧЕСТВА	ПЛОЩАДЬ, га
①	Ногликское:	403809
[1]	часть 1	252975
[2]	часть 2 (б. Нышское)	150834
②	Катанглийское:	332129
[1]	часть 1	255845
[2]	часть 2 (б. Пограничное)	76284
③	Чайвинское	296473
Всего		1032411

Согласовано
 Взам. инв. №
 Подп. и дата
 Инв. № подл.

ВНЕСЕНИЕ ИЗМЕНЕНИЙ В ПРОЕКТ ПЛАНИРОВКИ И МЕЖЕВАНИЯ ТЕРРИТОРИИ
 ДЛЯ РАЗМЕЩЕНИЯ ЛИНЕЙНОГО ОБЪЕКТА "НЕФТЕПРОВОД "САБО-ДАГИ"
 В ГРАНИЦАХ ТЕРРИТОРИИ МУНИЦИПАЛЬНОГО ОБРАЗОВАНИЯ ГОРОДСКОЙ ОКРУГ
 "ОХИНСКИЙ" САХАЛИНСКОЙ ОБЛАСТИ
 МАТЕРИАЛЫ ПО ОБОСНОВАНИЮ ПРОЕКТА МЕЖЕВАНИЯ ТЕРРИТОРИИ.ПРОЕКТ МЕЖЕВАНИЯ. ЧЕРТЕЖ МЕЖЕВАНИЯ
 ТЕРРИТОРИИ.
 МАСШТАБ :2000
 Лист 2



УСЛОВНЫЕ ОБОЗНАЧЕНИЯ

- Границы территории в отношении которой разрабатывается проект планировки
- Границы существующих земельных участков, учтенных в ЕГРН
- Границы существующих земельных участков, учтенных в ЕГРН. Предоставленные в аренду ПАО НК "Роснефть"
- Границы образуемых земельных участков, категории лесного фонда
- Границы образуемых земельных участков, категории запаса
- Границы образуемых земельных участков, категории населенных пунктов
- 65:23:0000000:385 - Обозначение кадастрового номера земельного участка
- 65:22:0000000:1555 - условное обозначение образуемых земельных участков(частей)
- :ЗУ1:(385/чзу1) - Границы территории необходимой для строительства проектируемого объекта
- Границы существующих земельных участков, учтенных в ЕГРН
- Проектируемый нефтепровод
- Проектируемый ВОЛС
- Проектируемая ЛЭП
- Демонтаж сооружений
- Проектируемые трассы сооружений
- Границы зоны с особыми условиями использования территории, подлежащими установлению в связи с размещением линейных объектов

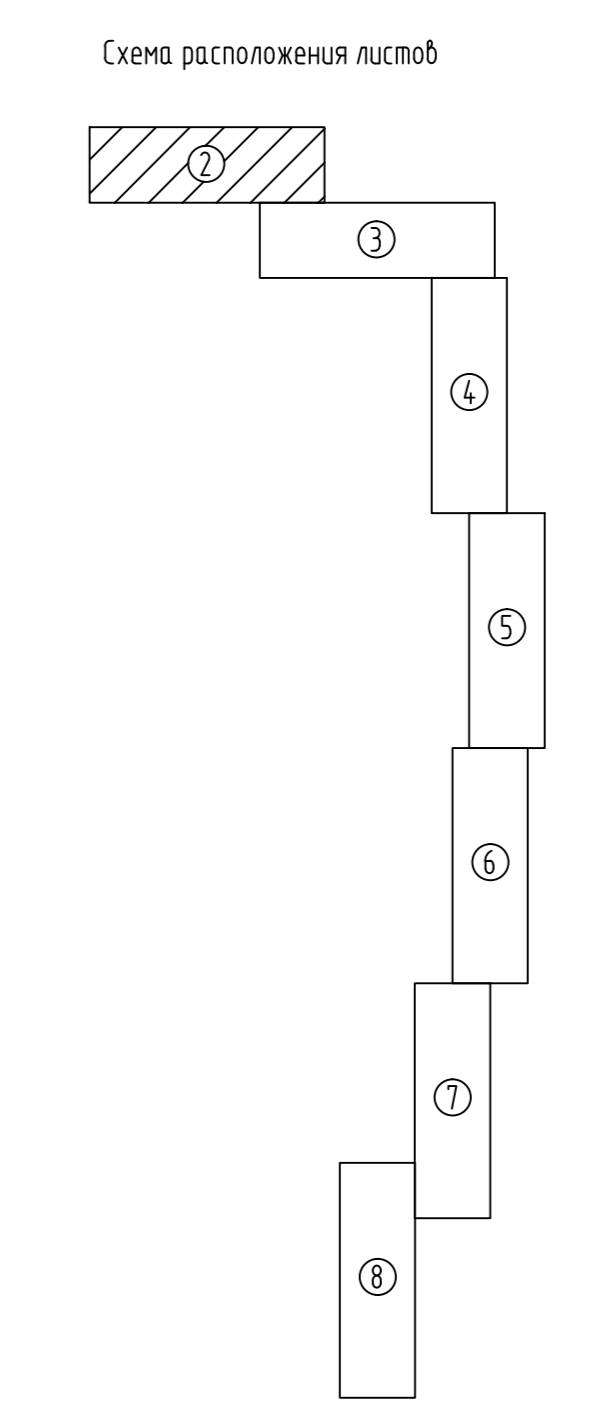

И.М.М.М.М.	И.И.И.И.И.	И.И.И.И.И.	И.И.И.И.И.
------------	------------	------------	------------

ВНЕСЕНИЕ ИЗМЕНЕНИЙ В ПРОЕКТ ПЛАНИРОВКИ И МЕЖЕВАНИЯ ТЕРРИТОРИИ
 ДЛЯ РАЗМЕЩЕНИЯ ЛИНЕЙНОГО ОБЪЕКТА "НЕФТЕПРОВОД "САБО-ДАГИ"
 В ГРАНИЦАХ ТЕРРИТОРИИ МУНИЦИПАЛЬНОГО ОБРАЗОВАНИЯ ГОРОДСКОЙ ОКРУГ
 "ОХИНСКИЙ" САХАЛИНСКОЙ ОБЛАСТИ
 МАТЕРИАЛЫ ПО ОСНОВАНИЮ ПРОЕКТА МЕЖЕВАНИЯ ТЕРРИТОРИИ.

ПРОЕКТ МЕЖЕВАНИЯ. ЧЕРТЕЖ МЕЖЕВАНИЯ ТЕРРИТОРИИ.
 МАСШТАБ :2000
 Лист 3



Схема расположения листов



УСЛОВНЫЕ ОБОЗНАЧЕНИЯ

- Границы территории в отношении которой разрабатывается проект планировки
- Границы существующих земельных участков, учтенных в ЕГРН.
- Границы существующих земельных участков, учтенных в ЕГРН. Предоставленные в аренду ПАО НК "Роснефть"
- Границы образуемых земельных участков, категории лесного фонда
- Границы образуемых земельных участков, категории запаса
- Границы образуемых земельных участков, категории нас. пунктов
- 65:23:0000000:385 - Обозначение кадастрового номера земельного участка
- 65:22:0000000:1555 - Обозначение кадастрового номера земельного участка
- :ЗУ1(385/чз1) - условное обозначение образуемых земельных участков(частей)
- Границы территории необходимой для строительства проектируемого объекта
- Границы существующих земельных участков, учтенных в ЕГРН.
- Проектируемый нефтепровод
- Проектируемый ВОЛС
- Проектируемая ЛЭП
- Демонтаж сооружений
- Проектируемые трассы сооружений
- Границы зоны с особыми условиями использования территории, подлежащими установлению в связи с размещением линейных объектов


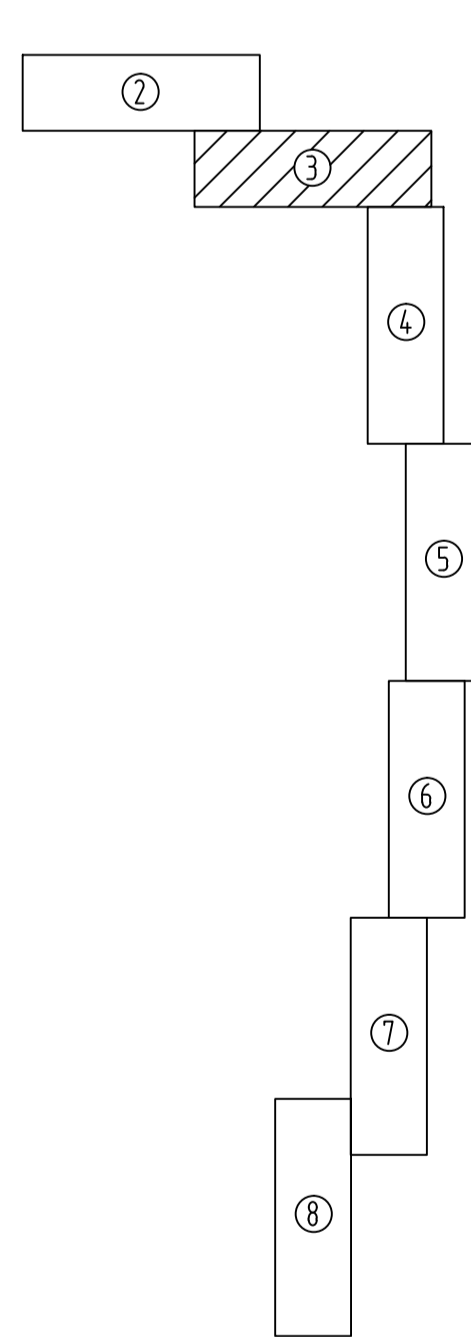
* ПРОЕКТ МЕЖЕВАНИЯ. ЧЕРТЕЖ МЕЖЕВАНИЯ ТЕРРИТОРИИ. подложки реконструкция в связи с изменением местоположения - не разрабатывается в связи с отсутствием таких объектов
 ** Вектор координат задан только в отношении зон планируемого размещения линейных объектов - объектов в разделе 2 "Положение о размещении линейных объектов"

Содержание
Лист 3 из 4
Лист 4 из 4
Лист 5 из 4
Лист 6 из 4
Лист 7 из 4
Лист 8 из 4

ВНЕСЕНИЕ ИЗМЕНЕНИЙ В ПРОЕКТ ПЛАНИРОВКИ И МЕЖЕВАНИЯ ТЕРРИТОРИИ
 ДЛЯ РАЗМЕЩЕНИЯ ЛИНЕЙНОГО ОБЪЕКТА "НЕФТЕПРОВОД "САБО-ДАГИ"
 В ГРАНИЦАХ ТЕРРИТОРИИ МУНИЦИПАЛЬНОГО ОБРАЗОВАНИЯ ГОРОДСКОЙ ОКРУГ
 "ОХИНСКИЙ" САХАЛИНСКОЙ ОБЛАСТИ
 МАТЕРИАЛЫ ПО ОБОСНОВАНИЮ ПРОЕКТА МЕЖЕВАНИЯ ТЕРРИТОРИИ.
 ПРОЕКТ МЕЖЕВАНИЯ. ЧЕРТЕЖ МЕЖЕВАНИЯ ТЕРРИТОРИИ.
 МАСШТАБ 1:2000
 Лист 5

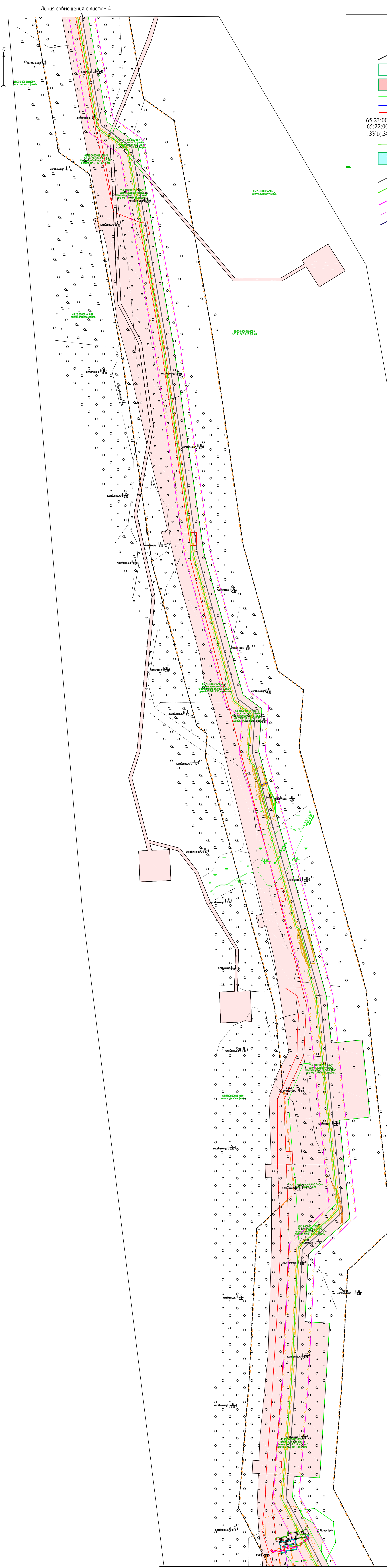

УСЛОВНЫЕ ОБОЗНАЧЕНИЯ

- Границы территории в отношении которой разрабатывается проект планировки
- Границы существующих земельных участков, учтенных в ЕГРН
- Границы существующих земельных участков, учтенных в ЕГРН. Преобладающие в аренду ПАО НК "Роснефть"
- Границы образуемых земельных участков, категории лесного фонда
- Границы образуемых земельных участков, категории запаса
- Границы образуемых земельных участков, категории населенных пунктов
- 65:23:0000000:385 - Обозначение кадастрового номера земельного участка
- 65:22:0000000:1555 - Обозначение кадастрового номера земельного участка
- :ЗУ (-385/чзу1) - условное обозначение образуемых земельных участков(частей)
- Границы территории необходимой для строительства проектируемого объекта
- Границы существующих земельных участков, учтенных в ЕГРН
- Проектируемый нефтепровод
- Проектируемый ВОЛС
- Проектируемая ЛЭП
- Демонтаж сооружений
- Проектируемые трассы сооружений
- Границы зоны с особыми условиями использования территории, подлежащими установлению в связи с размещением линейных объектов

Схема расположения листов

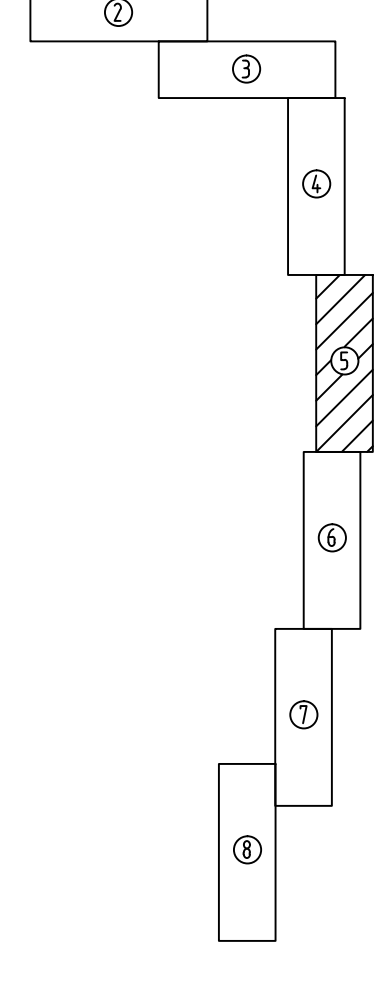

ПРОЕКТ МЕЖЕВАНИЯ ЧЕРЕЗ МЕЖЕВАНИЕ ТЕРРИТОРИИ: выполняло реконструкцию в связи с изменением использования - не разрабатывается в связи с отсутствием кадастровых объектов, подлежащих кадастровому учету. Проект межевания территории. Проект межевания территории. Проект межевания территории.

Специальность	
Степень	
Имя	
Подпись	
Дата	

ВНЕСЕНИЕ ИЗМЕНЕНИЯ В ПРОЕКТ ПЛАНИРОВКИ И МЕЖЕВАНИЯ ТЕРРИТОРИИ
 ДЛЯ РАЗМЕЩЕНИЯ ЛИНЕЙНОГО ОБЪЕКТА "НЕФТЕПРОВОД "САБО-ДАГИ"
 В ГРАНИЦАХ ТЕРРИТОРИИ МУНИЦИПАЛЬНОГО ОБРАЗОВАНИЯ ГОРОДСКОЙ ОКРУГ
 "ОХИНСКИЙ" САХАЛИНСКОЙ ОБЛАСТИ
 МАТЕРИАЛЫ ПО ОБОСНОВАНИЮ ПРОЕКТА МЕЖЕВАНИЯ ТЕРРИТОРИИ. ПРОЕКТ МЕЖЕВАНИЯ
 ТЕРРИТОРИИ.
 МАСШТАБ 1:2000
 Лист 6

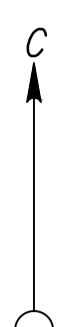

Линия сообщения с листом 5

Линия сообщения с листом 7



Схема расположения листов



УСЛОВНЫЕ ОБОЗНАЧЕНИЯ

- Границы территории в отношении которой разрабатывается проект планировки
- Границы существующих земельных участков, учтенных в ЕГРН.
- Границы существующих земельных участков, учтенных в ЕГРН. Предоставленные в аренду ПАО НК "Роснефть"
- Границы образуемых земельных участков, категории лесного фонда
- Границы образуемых земельных участков, категории запаса
- Границы образуемых земельных участков, категории населенных пунктов
- Обозначение кадастрового номера земельного участка 65:23:0000006:009
- условное обозначение образуемых земельных участков (частей) :ЗУ1(385/чзУ1)
- Границы территории необходимой для строительства проектируемого объекта
- Границы существующих земельных участков, учтенных в ЕГРН.
- Проектируемый нефтепровод
- Проектируемый ВОЛС
- Проектируемая ЛЭП
- Демонтаж сооружений
- Проектируемые трассы сооружений
- Границы зоны с особыми условиями использования территории, подлежащими установлению в связи с размещением линейных объектов


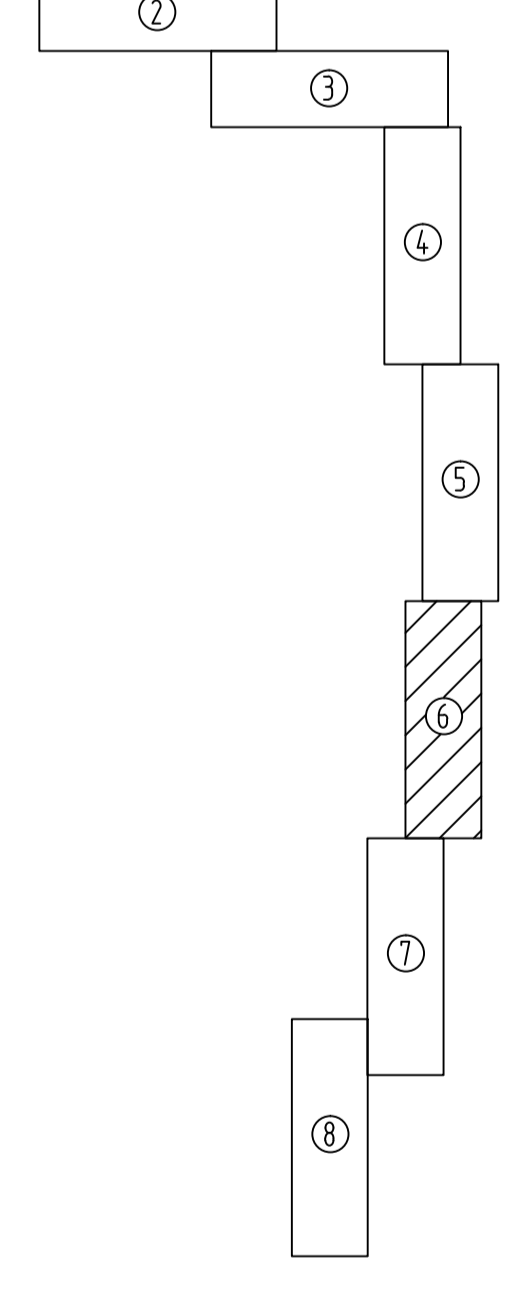
Лист 6	Лист 7	Лист 8	Лист 9	Лист 10	Лист 11	Лист 12	Лист 13	Лист 14	Лист 15	Лист 16	Лист 17	Лист 18	Лист 19	Лист 20	Лист 21	Лист 22	Лист 23	Лист 24	Лист 25	Лист 26	Лист 27	Лист 28	Лист 29	Лист 30	Лист 31	Лист 32	Лист 33	Лист 34	Лист 35	Лист 36	Лист 37	Лист 38	Лист 39	Лист 40	Лист 41	Лист 42	Лист 43	Лист 44	Лист 45	Лист 46	Лист 47	Лист 48	Лист 49	Лист 50	Лист 51	Лист 52	Лист 53	Лист 54	Лист 55	Лист 56	Лист 57	Лист 58	Лист 59	Лист 60	Лист 61	Лист 62	Лист 63	Лист 64	Лист 65	Лист 66	Лист 67	Лист 68	Лист 69	Лист 70	Лист 71	Лист 72	Лист 73	Лист 74	Лист 75	Лист 76	Лист 77	Лист 78	Лист 79	Лист 80	Лист 81	Лист 82	Лист 83	Лист 84	Лист 85	Лист 86	Лист 87	Лист 88	Лист 89	Лист 90	Лист 91	Лист 92	Лист 93	Лист 94	Лист 95	Лист 96	Лист 97	Лист 98	Лист 99	Лист 100
--------	--------	--------	--------	---------	---------	---------	---------	---------	---------	---------	---------	---------	---------	---------	---------	---------	---------	---------	---------	---------	---------	---------	---------	---------	---------	---------	---------	---------	---------	---------	---------	---------	---------	---------	---------	---------	---------	---------	---------	---------	---------	---------	---------	---------	---------	---------	---------	---------	---------	---------	---------	---------	---------	---------	---------	---------	---------	---------	---------	---------	---------	---------	---------	---------	---------	---------	---------	---------	---------	---------	---------	---------	---------	---------	---------	---------	---------	---------	---------	---------	---------	---------	---------	---------	---------	---------	---------	---------	---------	---------	---------	---------	---------	----------

ВНЕСЕНИЕ ИЗМЕНЕНИЙ В ПРОЕКТ ПЛАНИРОВКИ И МЕЖЕВАНИЯ ТЕРРИТОРИИ
 ДЛЯ РАЗМЕЩЕНИЯ ЛИНЕЙНОГО ОБЪЕКТА "НЕФТЕПРОВОД "САБО-ДАГИ"
 В ГРАНИЦАХ ТЕРРИТОРИИ МУНИЦИПАЛЬНОГО ОБРАЗОВАНИЯ ГОРОДСКОЙ ОКРУГ
 "ОХИНСКИЙ" САХАЛИНСКОЙ ОБЛАСТИ
 МАТЕРИАЛЫ ПО ОСНОВАНИЮ ПРОЕКТА МЕЖЕВАНИЯ ТЕРРИТОРИИ.
 ПРОЕКТ МЕЖЕВАНИЯ. ЧЕРТЕЖ МЕЖЕВАНИЯ ТЕРРИТОРИИ.

МАСШТАБ :2000
 Лист 7



Схема расположения листов



УСЛОВНЫЕ ОБОЗНАЧЕНИЯ

	- Границы территории в отношении которой разрабатывается проект планировки		- Границы зоны с особыми условиями использования территории, подлежащими установлению в связи с размещением линейных объектов
	- Границы существующих земельных участков, учтенных в ЕГРН		- Проектный нефтеровод
	- Границы существующих земельных участков, учтенных в ЕГРН Предоставленные в аренду ПАО НК "Роснефть"		- Проектный ВОК
	- Границы образуемых земельных участков, категории лесного фонда		- Проектная ЛЭП
	- Границы образуемых земельных участков, категории запаса		- Детонаж сооружений
	- Границы образуемых земельных участков, категории насел. пунктов		- Проектные трассы сооружений
	- Обозначение кадастрового номера земельного участка 65.23.0000000.385		
	- Обозначение кадастрового номера земельного участка 65.22.0000000.1555		
	- условное обозначение образуемых земельных участков/частей :ЗУ1(385/чу1)		
	- Границы территории необходимой для строительства проектного объекта		
	- Границы существующих земельных участков, учтенных в ЕГРН		

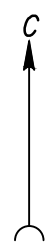
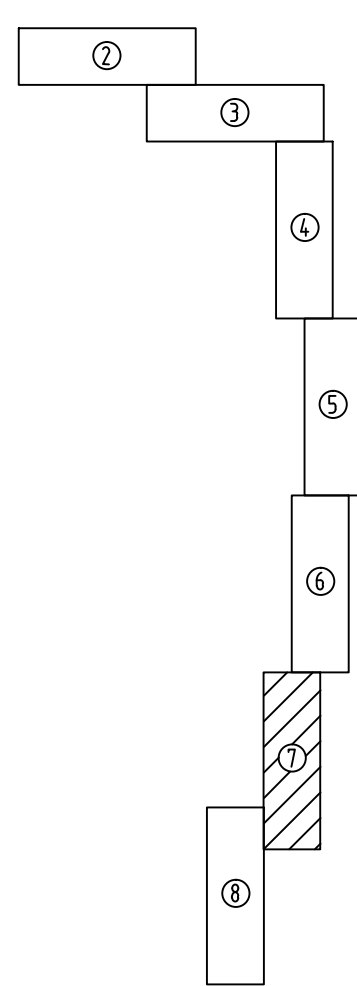
Составитель	
Проверил	
Эксперт	
Инженер	
Архитектор	
Дизайнер	
Конструктор	
Механик	
Электрик	
Санитар	
Теплотехник	
Инженер по охране труда	
Инженер по безопасности	
Инженер по экологии	
Инженер по качеству	
Инженер по охране окружающей среды	
Инженер по энергетике	
Инженер по автоматике	
Инженер по связи	
Инженер по метрологии	
Инженер по стандартизации	
Инженер по сертификации	
Инженер по лицензированию	
Инженер по аккредитации	
Инженер по инновациям	
Инженер по интеллектуальной собственности	
Инженер по информационным технологиям	
Инженер по биотехнологиям	
Инженер по нанотехнологиям	
Инженер по космическим технологиям	
Инженер по ядерным технологиям	
Инженер по атомной энергии	
Инженер по энергетике	
Инженер по теплотехнике	
Инженер по электротехнике	
Инженер по радиотехнике	
Инженер по связи	
Инженер по метрологии	
Инженер по стандартизации	
Инженер по сертификации	
Инженер по лицензированию	
Инженер по аккредитации	
Инженер по инновациям	
Инженер по интеллектуальной собственности	
Инженер по информационным технологиям	
Инженер по биотехнологиям	
Инженер по нанотехнологиям	
Инженер по космическим технологиям	
Инженер по ядерным технологиям	
Инженер по атомной энергии	

ВНЕСЕНИЕ ИЗМЕНЕНИЙ В ПРОЕКТ ПЛАНИРОВКИ И МЕЖЕВАНИЯ ТЕРРИТОРИИ
 ДЛЯ РАЗМЕЩЕНИЯ ЛИНЕЙНОГО ОБЪЕКТА "НЕФТЕПРОВОД "САБО-ДАГИ"
 В ГРАНИЦАХ ТЕРРИТОРИИ МУНИЦИПАЛЬНОГО ОБРАЗОВАНИЯ ГОРОДСКОЙ ОКРУГ
 "ОХИНСКИЙ" САХАЛИНСКОЙ ОБЛАСТИ
 МАТЕРИАЛЫ ПО ОБОСНОВАНИЮ ПРОЕКТА И МЕЖЕВАНИЯ ТЕРРИТОРИИ.
 ПРОЕКТ МЕЖЕВАНИЯ. ЧЕРТЕЖ МЕЖЕВАНИЯ ТЕРРИТОРИИ.
 МАСШТАБ 1:2000
 Лист 8



Схема расположения листов



УСЛОВНЫЕ ОБОЗНАЧЕНИЯ

- Границы территории в отношении которой разрабатывается проект планировки
- Границы существующих земельных участков, учтенных в ЕГРН
- Границы существующих земельных участков, учтенных в ЕГРН. Предоставленные в аренду ПАО НК "Роснефть"
- Границы образцовых земельных участков, категории лесного фонда
- Границы образцовых земельных участков, категории запаса
- Границы образцовых земельных участков, категории насл. пунктов
- Обозначение кадастрового номера земельного участка 65:23:0000000:385
- Обозначение кадастрового номера земельного участка 65:22:0000000:1555
- условное обозначение образцовых земельных участков (частей) ЗУ1 (385/4зУ1)
- Границы территории необходимой для строительства проектного объекта
- Границы существующих земельных участков, учтенных в ЕГРН
- Проектируемый нефтепровод
- Проектируемый ВОЛС
- Проектируемая ЛЭП
- Демонтаж сооружений
- Проектируемые трассы сооружений
- Границы зоны с особыми условиями использования территории, подлежащими установлению в связи с размещением линейных объектов

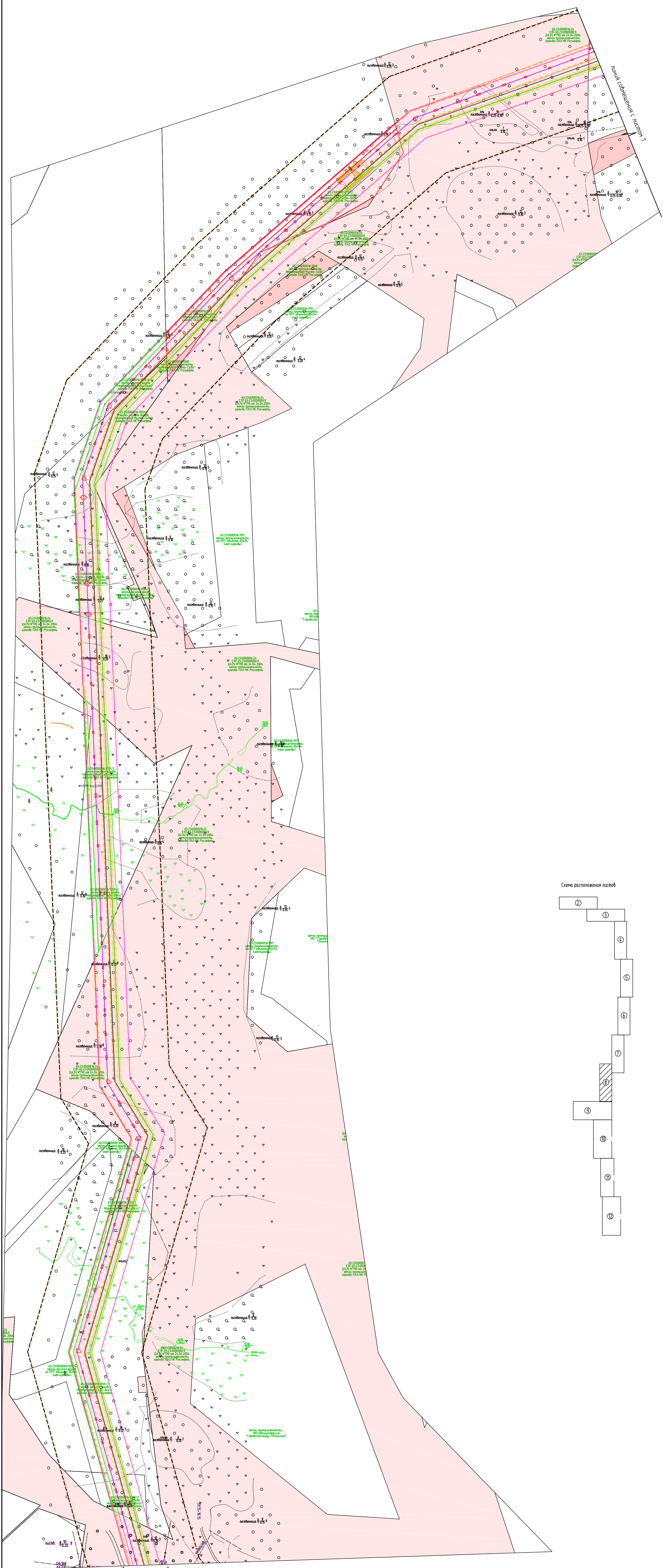
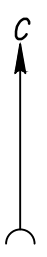
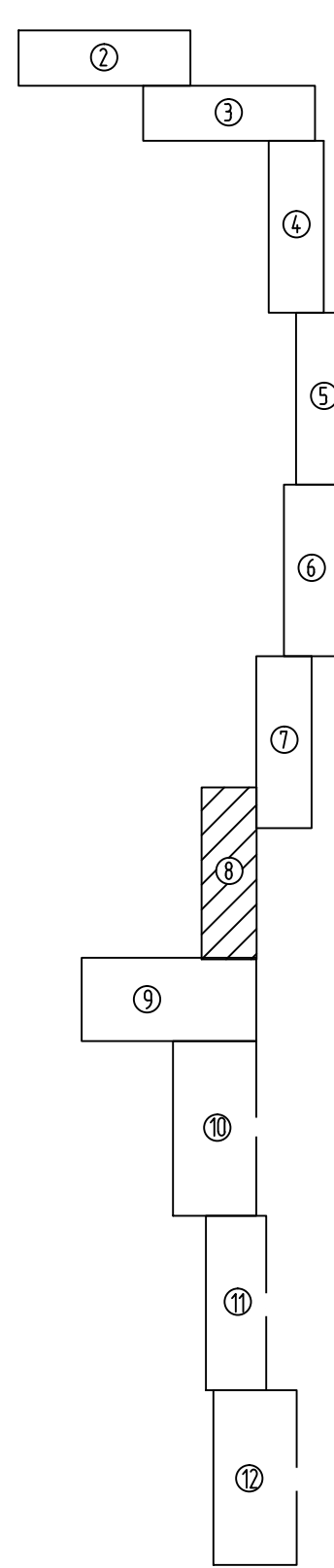
Составитель
 Проверил
 Инженер
 Дата
 Лист 8 из 8

ВНЕСЕНИЕ ИЗМЕНЕНИЙ В ПРОЕКТ ПЛАНИРОВКИ И МЕЖЕВАНИЯ ТЕРРИТОРИИ ДЛЯ РАЗМЕЩЕНИЯ ЛИНЕЙНОГО ОБЪЕКТА "НЕФТЕПРОВОД "САБО-ДАГИ"
 В ГРАНИЦАХ ТЕРРИТОРИИ МУНИЦИПАЛЬНОГО ОБРАЗОВАНИЯ ГОРОДСКОЙ ОКРУГ "ОХИНСКИЙ" САХАЛИНСКОЙ ОБЛАСТИ
 МАТЕРИАЛЫ ПО ОБОСНОВАНИЮ ПРОЕКТА МЕЖЕВАНИЯ ТЕРРИТОРИИ.
 ПРОЕКТ МЕЖЕВАНИЯ. ЧЕРТЕЖ МЕЖЕВАНИЯ ТЕРРИТОРИИ.

МАСШТАБ 1:2000
 Лист 9

Линия соещения с листом 8

Схема размещения листов

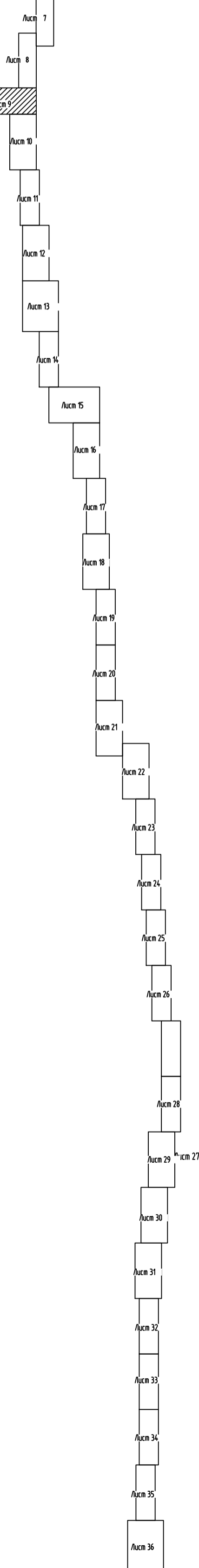

УСЛОВНЫЕ ОБОЗНАЧЕНИЯ

- Границы территории в отношении которой разрабатывается проект планировки
- Границы существующих земельных участков, учтеных в ЕГРН.
- Границы существующих земельных участков, учтеных в ЕГРН. Предоставленные в аренду ПАО НК "Роснефть"
- Границы образуемых земельных участков, категории лесного фонда
- Границы образуемых земельных участков, категории запаса
- Границы образуемых земельных участков, категории нас. пунктов
- 65:23:0000000:385 - Обозначение кадастрового номера земельного участка
- 65:22:0000000:1555 - Обозначение кадастрового номера земельного участка
- :ЗУ1(:385/чзу1) - условное обозначение образуемых земельных участков(частей)
- Границы территории необходимой для строительства проектируемого объекта
- Границы существующих земельных участков, учтеных в ЕГРН.
- Проектируемый нефтепровод
- Проектируемый ВОЛС
- Проектируемая ЛЭП
- Демонтаж сооружений
- Проектируемые трассы сооружений
- Границы зоны с особыми условиями использования территории, подлежащими установлению в связи с размещением линейных объектов

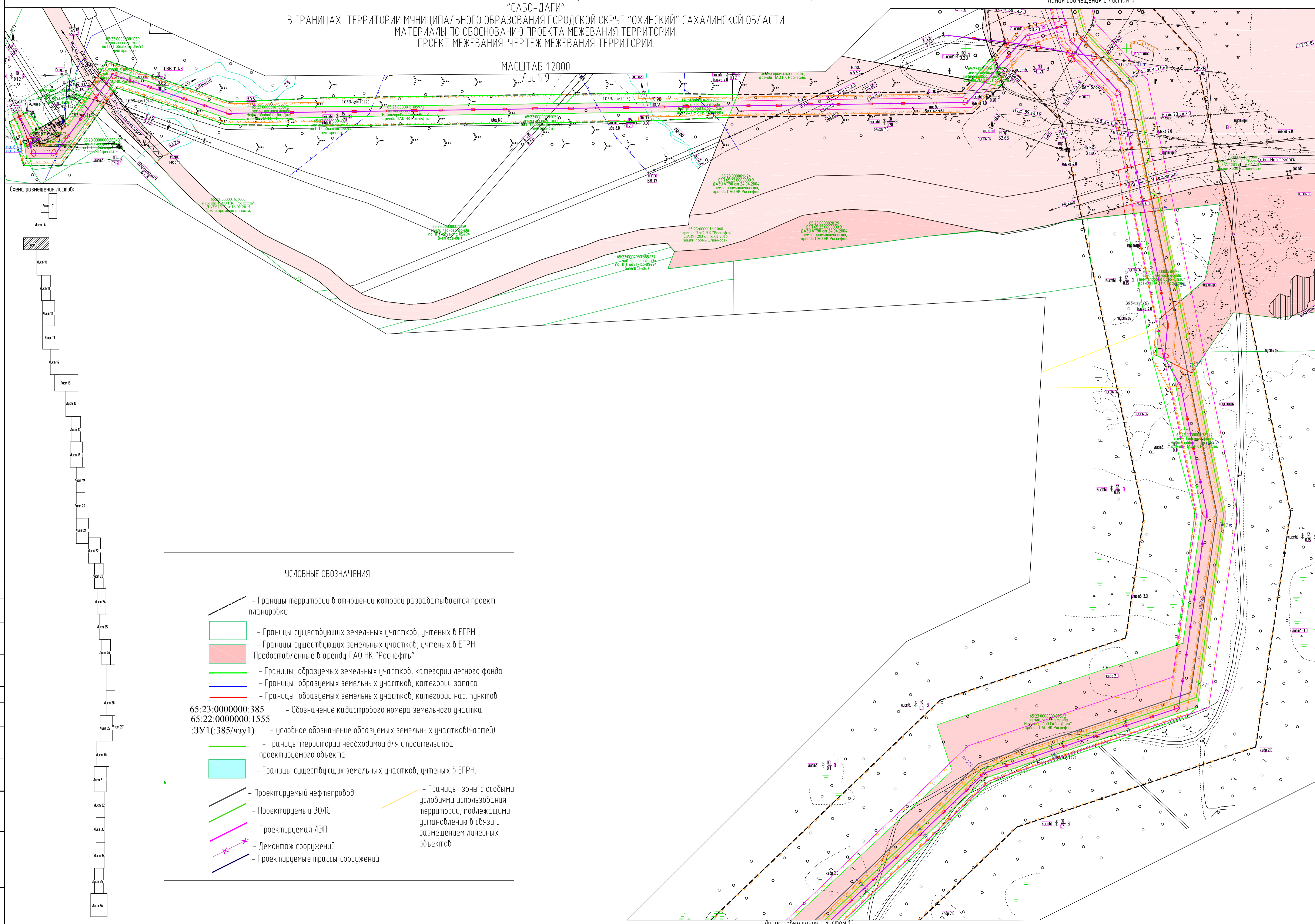

Линия соещения с листом 10

ВНЕСЕНИЕ ИЗМЕНЕНИЙ В ПРОЕКТ ПЛАНИРОВКИ И МЕЖЕВАНИЯ ТЕРРИТОРИИ
 ДЛЯ РАЗМЕЩЕНИЯ ЛИНЕЙНОГО ОБЪЕКТА "НЕФТЕПРОВОД "САБО-ДАГИ"
 В ГРАНИЦАХ ТЕРРИТОРИИ МУНИЦИПАЛЬНОГО ОБРАЗОВАНИЯ ГОРОДСКОЙ ОКРУГ
 "ОХИНСКИЙ" САХАЛИНСКОЙ ОБЛАСТИ
 МАТЕРИАЛЫ ПО ОБОСНОВАНИЮ ПРОЕКТА МЕЖЕВАНИЯ ТЕРРИТОРИИ.

ПРОЕКТ МЕЖЕВАНИЯ. ЧЕРТЕЖ МЕЖЕВАНИЯ ТЕРРИТОРИИ.

МАСШТАБ 1:2000
 Лист 10

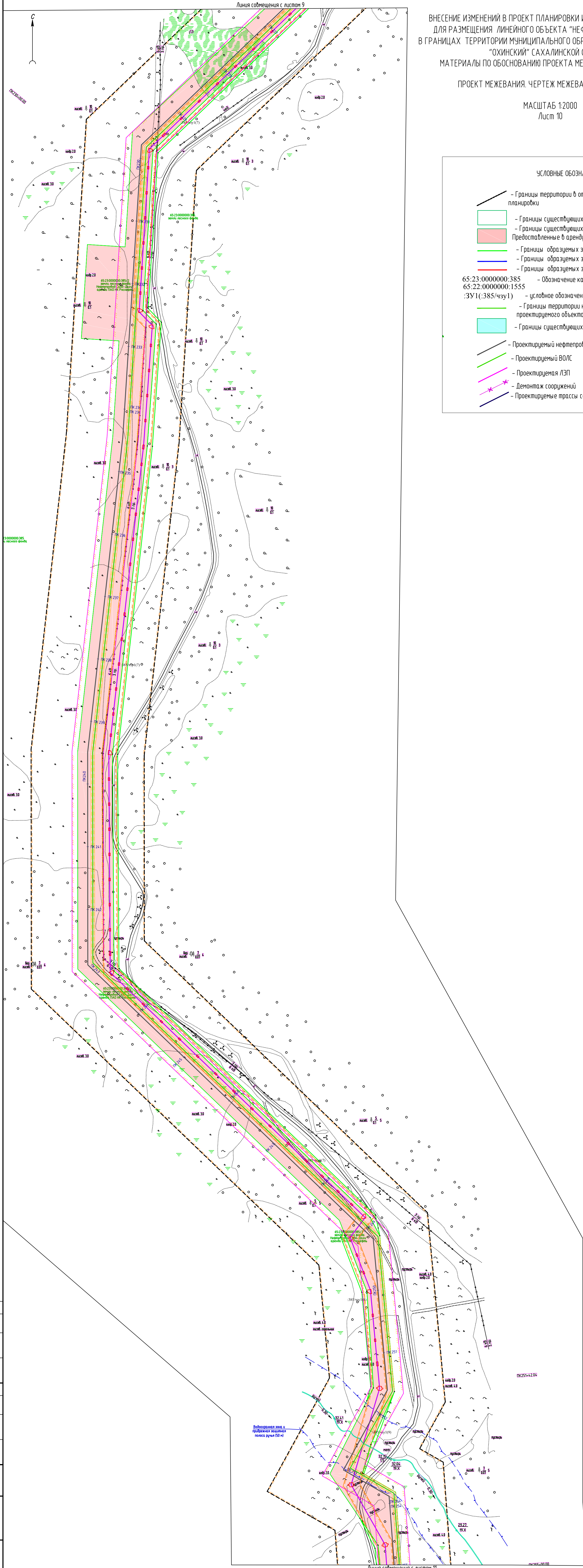

УСЛОВНЫЕ ОБОЗНАЧЕНИЯ

- Границы территории в отношении которой разрабатывается проект планировки
- Границы существующих земельных участков, учтенных в ЕГРН.
- Границы существующих земельных участков, учтенных в ЕГРН. Предоставленные в аренду ПАО НК "Роснефть"
- Границы образуемых земельных участков, категории лесного фонда
- Границы образуемых земельных участков, категории запаса
- Границы образуемых земельных участков, категории на с. пункттов
- 65:23:0000000:385 - Обозначение кадастрового номера земельного участка
- 65:22:0000000:1555:3У1(385/чзУ1) - условное обозначение образуемых земельных участков(частей) проектируемого объекта
- Границы территории необходимой для строительства проектируемого объекта
- Границы существующих земельных участков, учтенных в ЕГРН.
- Проектируемый нефтепровод
- Проектируемый ВОЛС
- Проектируемая ЛЭП
- Демонтаж сооружений
- Проектируемые трассы сооружений
- Границы зоны с особыми условиями использования территории, подлежащими установлению в связи с размещением линейных объектов

Схема размещения листов:

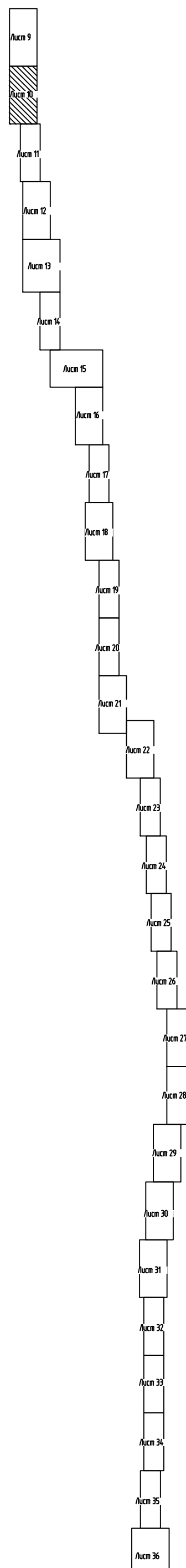

Составлено	
Составлено	
И.О. Ф.И.О.	П.И.И. Ф.И.И.
В.И.И. Ф.И.И.	В.И.И. Ф.И.И.

ВНЕСЕНИЕ ИЗМЕНЕНИЙ В ПРОЕКТ ПЛАНИРОВКИ И МЕЖЕВАНИЯ ТЕРРИТОРИИ ДЛЯ РАЗМЕЩЕНИЯ ЛИНЕЙНОГО ОБЪЕКТА
 "НЕФТЕПРОВОД "САБО-ДАГИ"
 В ГРАНИЦАХ ТЕРРИТОРИИ МУНИЦИПАЛЬНОГО ОБРАЗОВАНИЯ ГОРОДСКОЙ ОКРУГ "ОХИНСКИЙ" САХАЛИНСКОЙ ОБЛАСТИ
 МАТЕРИАЛЫ ПО ОБОСНОВАНИЮ ПРОЕКТА МЕЖЕВАНИЯ ТЕРРИТОРИИ.
 ПРОЕКТ МЕЖЕВАНИЯ. ЧЕРТЕЖ МЕЖЕВАНИЯ ТЕРРИТОРИИ.
 МАСШТАБ 1:2000
 Лист 11

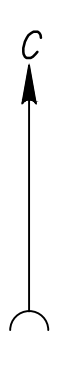

Линия совмещения с листом 10



Схема размещения листов:



Линия совмещения с листом 12

УСЛОВНЫЕ ОБОЗНАЧЕНИЯ

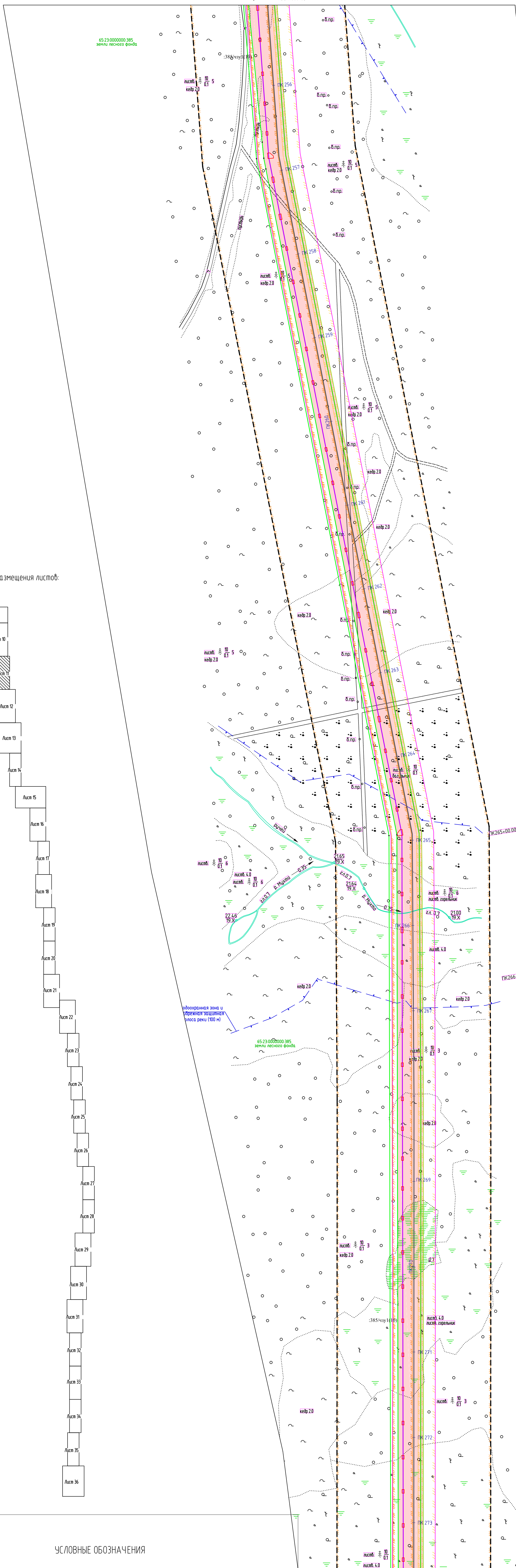
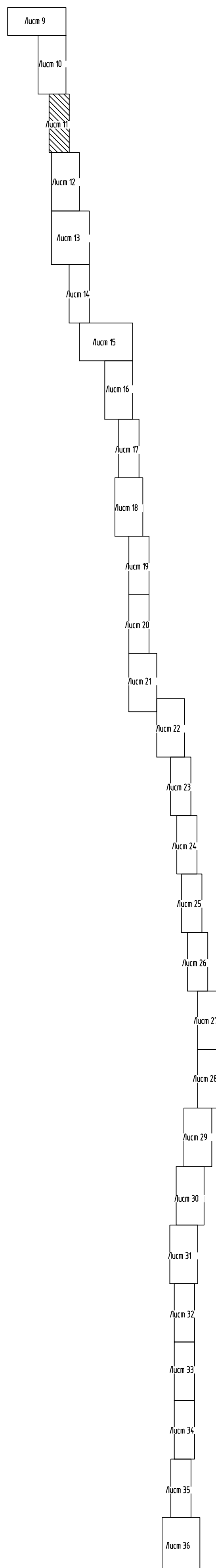
- Границы территории в отношении которой разрабатывается проект планировки
- Границы существующих земельных участков, учтенных в ЕГРН.
- Границы существующих земельных участков, учтенных в ЕГРН. Предоставленные в аренду ПАО НК "Роснефть"
- Границы образуемых земельных участков, категории лесного фонда
- Границы образуемых земельных участков, категории запаса
- Границы образуемых земельных участков, категории нас. пунктов
- 65:23:0000000:385 - Обозначение кадастрового номера земельного участка
- 65:22:0000000:1555 - Обозначение кадастрового номера земельного участка
- :ЗУ1:(385/чзу1) - условное обозначение образуемых земельных участков(частей)
- Границы территории необходимой для строительства проектируемого объекта
- Границы существующих земельных участков, учтенных в ЕГРН.
- Проектируемый нефтепровод
- Проектируемый ВОЛС
- Проектируемая ЛЭП
- Демонтаж сооружений
- Проектируемые трассы сооружений
- Границы зоны с особыми условиями использования территории, подлежащими установлению в связи с размещением линейных объектов

Согласовано
 Инф. № подл.
 План. и дата.
 Взам. инв. №



Схема размещения листов:



Линия совмещения с листом 11

Линия совмещения с листом 13

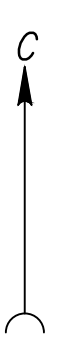
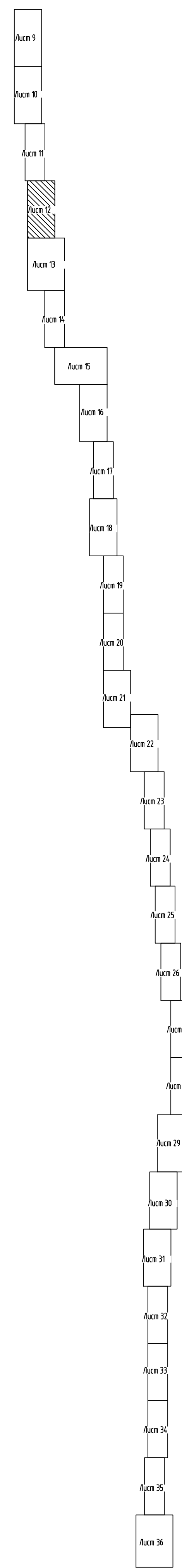
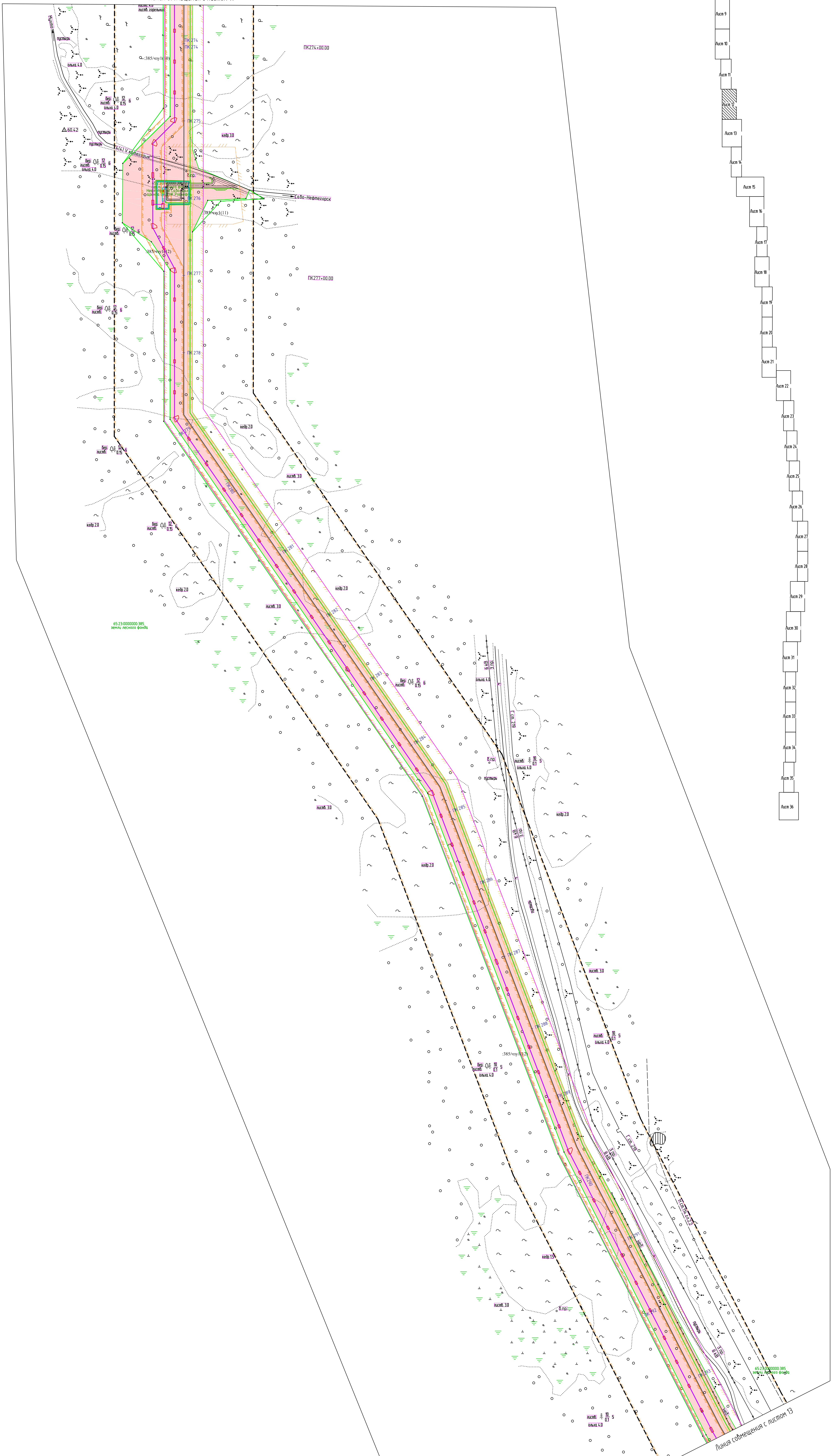

УСЛОВНЫЕ ОБОЗНАЧЕНИЯ

- Границы территории в отношении которой разрабатывается проект планировки
- Границы существующих земельных участков, учтены в ЕГРН.
- Границы существующих земельных участков, учтены в ЕГРН. Предоставленные в аренду ПАО НК "Роснефть"
- Границы образуемых земельных участков, категории лесного фонда
- Границы образуемых земельных участков, категории запаса
- Границы образуемых земельных участков, категории нас. пунктов
- 65:23:0000000:385 - Обозначение кадастрового номера земельного участка
- 65:22:0000000:1555 - условное обозначение образуемых земельных участков(частей)
- :ЗУ1(385/чзу1) - условное обозначение образуемых земельных участков(частей)
- Границы территории необходимой для строительства проектируемого объекта
- Границы существующих земельных участков, учтены в ЕГРН.
- Проектируемый нефтепровод
- Проектируемый ВОЛС
- Проектируемая ЛЭП
- Демонтаж сооружений
- Проектируемые трассы сооружений
- Границы зоны с особыми условиями использования территории, подлежащими установлению в связи с размещением линейных объектов

Составлено: _____
Взято из: _____
Имя, Ф.И.О.: _____

ВНЕСЕНИЕ ИЗМЕНЕНИЙ В ПРОЕКТ ПЛАНИРОВКИ И МЕЖЕВАНИЯ ТЕРРИТОРИИ
 ДЛЯ РАЗМЕЩЕНИЯ ЛИНЕЙНОГО ОБЪЕКТА "НЕФТЕПРОВОД "САБО-ДАГИ"
 В ГРАНИЦАХ ТЕРРИТОРИИ МУНИЦИПАЛЬНОГО ОБРАЗОВАНИЯ ГОРОДСКОЙ ОКРУГ
 "ОХИНСКИЙ" САХАЛИНСКОЙ ОБЛАСТИ
 МАТЕРИАЛЫ ПО ОБОСНОВАНИЮ ПРОЕКТА МЕЖЕВАНИЯ ТЕРРИТОРИИ.
 ПРОЕКТ МЕЖЕВАНИЯ. ЧЕРТЕЖ МЕЖЕВАНИЯ ТЕРРИТОРИИ.
 МАСШТАБ 1:2000
 Лист 13

Схема размещения листов:

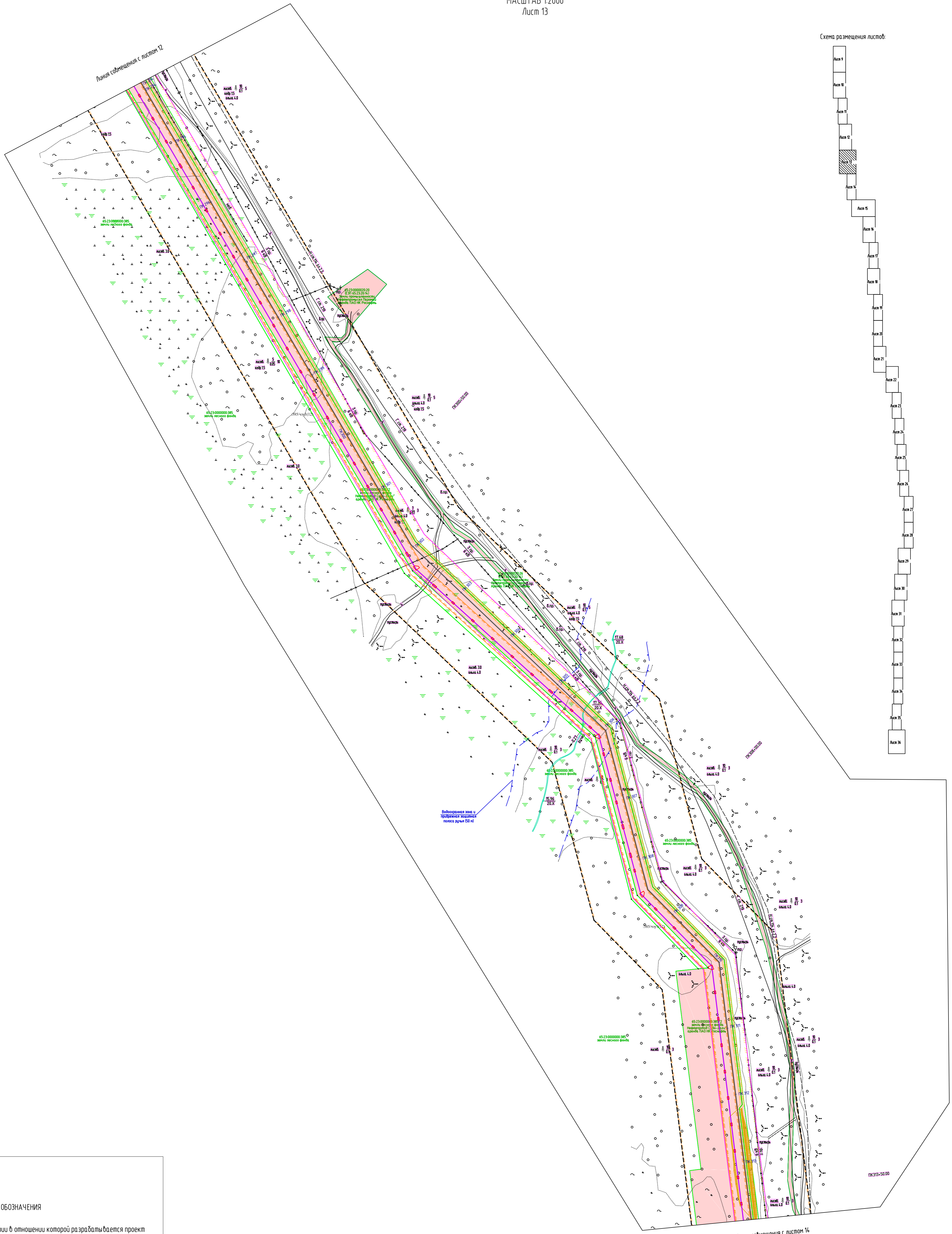
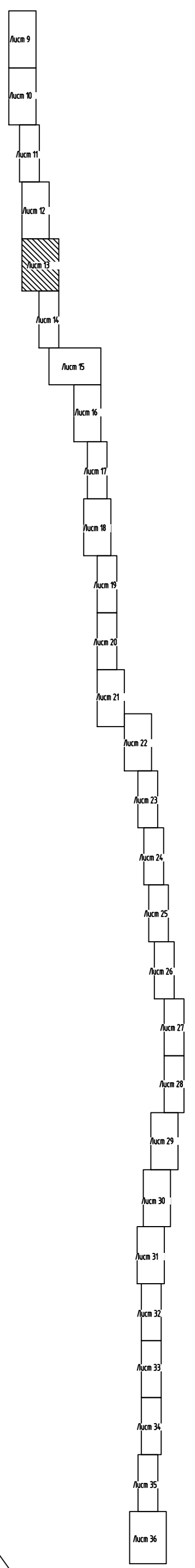

УСЛОВНЫЕ ОБОЗНАЧЕНИЯ

- Границы территории в отношении которой разрабатывается проект планировки
- Границы существующих земельных участков, учтенных в ЕГРН
- Границы существующих земельных участков, учтенных в ЕГРН. Предоставленные в аренду ПАО НК "Роснефть"
- Границы образуемых земельных участков, категории лесного фонда
- Границы образуемых земельных участков, категории запаса
- Границы образуемых земельных участков, категории нас. пунктов
- 65:23:0000000:385 - Обозначение кадастрового номера земельного участка
- 65:22:0000000:1555 - Обозначение кадастрового номера земельного участка
- :3V1(:385/чзу1) - условное обозначение образуемых земельных участков(частей)
- Границы территории необходимой для строительства проектируемого объекта
- Границы существующих земельных участков, учтенных в ЕГРН
- Проектируемый нефтепровод
- Проектируемый ВОЛС
- Проектируемая ЛЭП
- Демонтаж сооружений
- Проектируемые трассы сооружений
- Границы зоны с особыми условиями использования территории, подлежащими установлению в связи с размещением линейных объектов

ВНЕСЕНИЕ ИЗМЕНЕНИЙ В ПРОЕКТ ПЛАНИРОВКИ И МЕЖЕВАНИЯ ТЕРРИТОРИИ
 ДЛЯ РАЗМЕЩЕНИЯ ЛИНЕЙНОГО ОБЪЕКТА "НЕФТЕПРОВОД "САБО-ДАГИ"
 В ГРАНИЦАХ ТЕРРИТОРИИ МУНИЦИПАЛЬНОГО ОБРАЗОВАНИЯ ГОРОДСКОЙ ОКРУГ
 "ОХИНСКИЙ" САХАЛИНСКОЙ ОБЛАСТИ
 МАТЕРИАЛЫ ПО ОБОСНОВАНИЮ ПРОЕКТА МЕЖЕВАНИЯ ТЕРРИТОРИИ. ПРОЕКТ МЕЖЕВАНИЯ. ЧЕРТЕЖ МЕЖЕВАНИЯ
 ТЕРРИТОРИИ.

МАСШТАБ 1:2000
 Лист 14

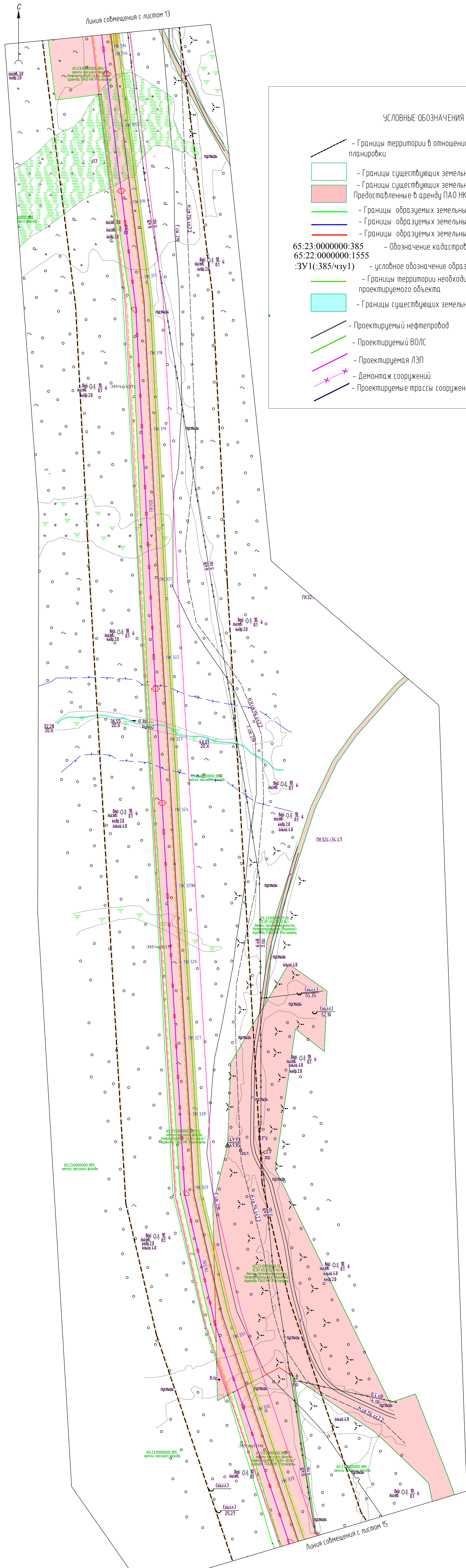

УСЛОВНЫЕ ОБОЗНАЧЕНИЯ

- Границы территории в отношении которой разрабатывается проект планировки
- Границы существующих земельных участков, учтенных в ЕГРН.
- Границы существующих земельных участков, учтенных в ЕГРН. Предоставленные в аренду ПАО НК "Роснефть"
- Границы образуемых земельных участков, категории лесного фонда
- Границы образуемых земельных участков, категории запаса
- Границы образуемых земельных участков, категории нас. пунктов
- 65:23:0000000:385 - Обозначение кадастрового номера земельного участка
- 65:22:0000000:1555 - условное обозначение образуемых земельных участков(частей)
- :ЗУ1(:385/чзу1) - Границы территории необходимой для строительства проектируемого объекта
- Границы существующих земельных участков, учтенных в ЕГРН.
- Проектируемый нефтепровод
- Проектируемый ВОЛС
- Проектируемая ЛЭП
- Демонтаж сооружений
- Проектируемые трассы сооружений
- Границы зоны с особыми условиями использования территории, подлежащими установлению в связи с размещением линейных объектов

Схема размещения листов:

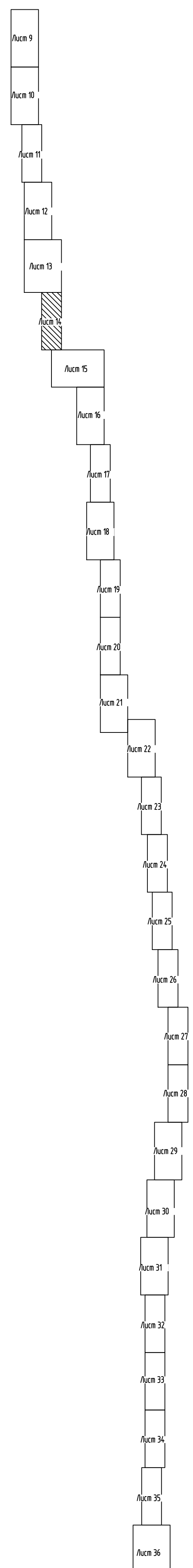

Создано	
Инв. № подл.	
Листы и дата	
Взам. инв. №	

ВНЕСЕНИЕ ИЗМЕНЕНИЙ В ПРОЕКТ ПЛАНИРОВКИ И МЕЖЕВАНИЯ ТЕРРИТОРИИ
 ДЛЯ РАЗМЕЩЕНИЯ ЛИНЕЙНОГО ОБЪЕКТА "НЕФТЕПРОВОД "САБО-ДАГИ"
 В ГРАНИЦАХ ТЕРРИТОРИИ МУНИЦИПАЛЬНОГО ОБРАЗОВАНИЯ ГОРОДСКОЙ ОКРУГ
 "ОХИНСКИЙ" САХАЛИНСКОЙ ОБЛАСТИ

МАТЕРИАЛЫ ПО ОБОСНОВАНИЮ ПРОЕКТА МЕЖЕВАНИЯ ТЕРРИТОРИИ.

ПРОЕКТ МЕЖЕВАНИЯ. ЧЕРТЕЖ МЕЖЕВАНИЯ ТЕРРИТОРИИ.
 МАСШТАБ 1:2000
 Лист 15

Схема размещения листов:

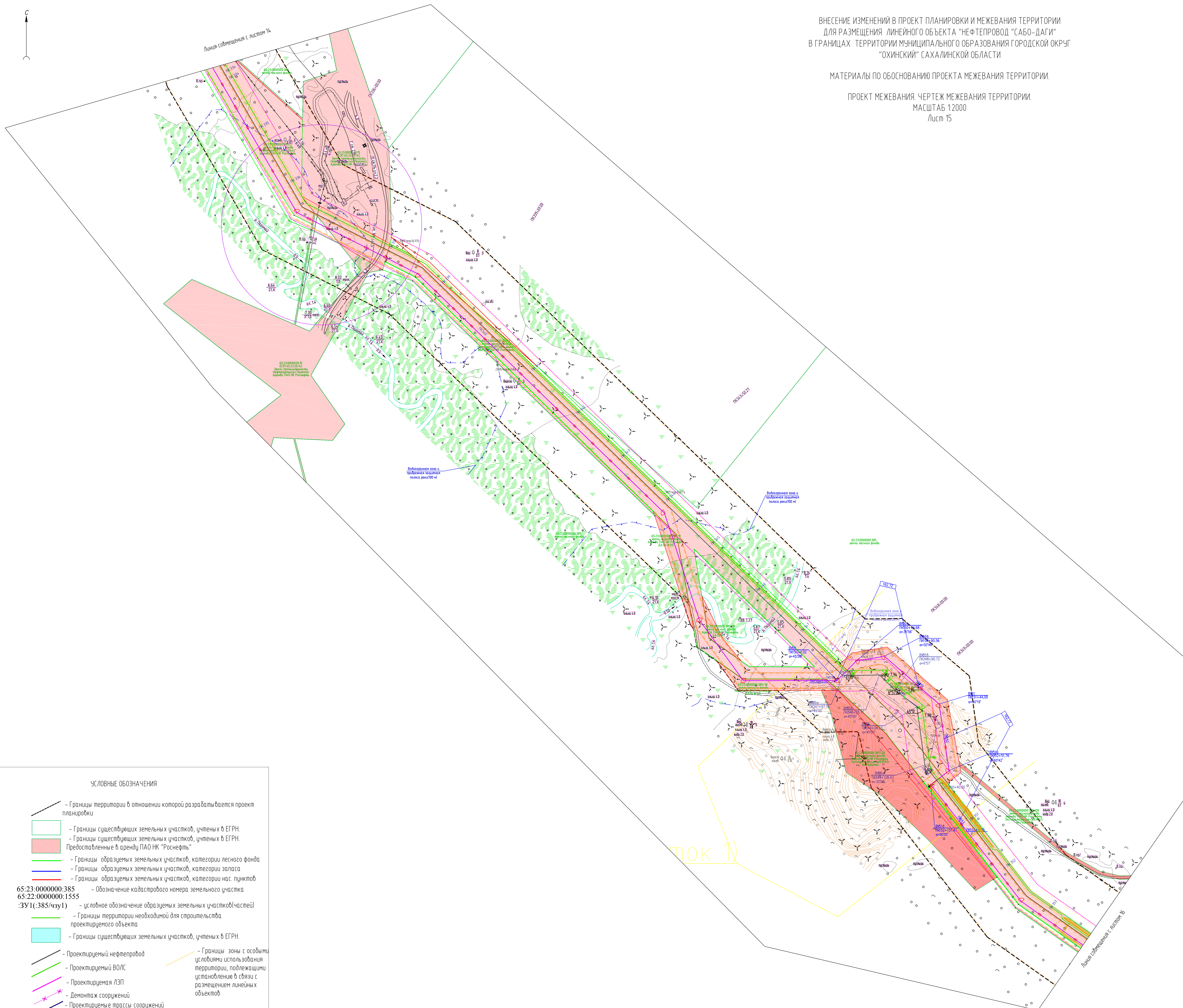
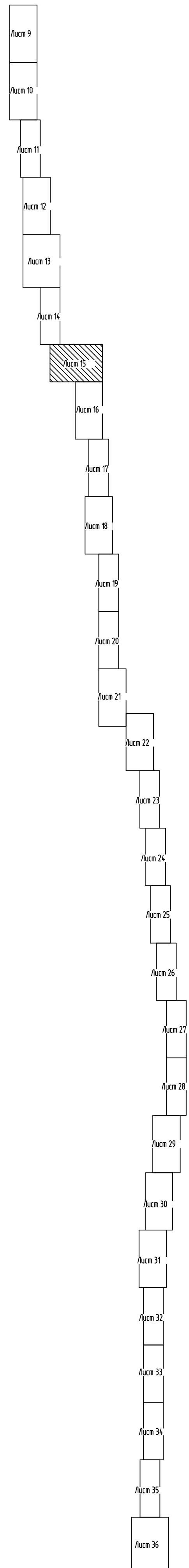

УСЛОВНЫЕ ОБОЗНАЧЕНИЯ

- Границы территории в отношении которой разрабатывается проект планировки
- Границы существующих земельных участков, учтенных в ЕГРН
- Границы существующих земельных участков, учтенных в ЕГРН. Предоставленные в аренду ПАО НК "Роснефть"
- Границы образуемых земельных участков, категории лесного фонда
- Границы образуемых земельных участков, категории запаса
- Границы образуемых земельных участков, категории нас. пунктов
- Обозначение кадастрового номера земельного участка
 65:23:0000000:385
 65:22:0000000:1555
- условное обозначение образуемых земельных участков(частей)
- Границы территории необходимой для строительства проектируемого объекта
- Границы существующих земельных участков, учтенных в ЕГРН
- Проектируемый нефтепровод
- Проектируемый ВОЛС
- Проектируемая ЛЭП
- Демонтаж сооружений
- Проектируемые трассы сооружений
- Границы зоны с особыми условиями использования территории, подлежащими установлению в связи с размещением линейных объектов

ТОК IV

Линия соприкосновения с листом 16

Составлено
 Составлено
 Лист 15
 Лист 15

ВНЕСЕНИЕ ИЗМЕНЕНИЙ В ПРОЕКТ ПЛАНИРОВКИ И МЕЖЕВАНИЯ ТЕРРИТОРИИ
 ДЛЯ РАЗМЕЩЕНИЯ ЛИНЕЙНОГО ОБЪЕКТА "НЕФТЕПРОВОД "САБО-ДАГИ"
 В ГРАНИЦАХ ТЕРРИТОРИИ МУНИЦИПАЛЬНОГО ОБРАЗОВАНИЯ ГОРОДСКОЙ ОКРУГ
 "ОХИНСКИЙ" САХАЛИНСКОЙ ОБЛАСТИ
 МАТЕРИАЛЫ ПО ОБОСНОВАНИЮ ПРОЕКТА МЕЖЕВАНИЯ ТЕРРИТОРИИ.

ПРОЕКТ МЕЖЕВАНИЯ. ЧЕРТЕЖ МЕЖЕВАНИЯ ТЕРРИТОРИИ.

МАСШТАБ 1:2000
 Лист 16



Схема размещения листов:

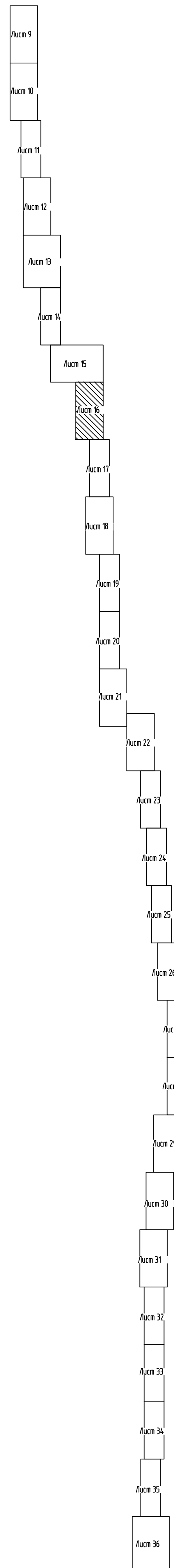

УСЛОВНЫЕ ОБОЗНАЧЕНИЯ

- Границы территории в отношении которой разрабатывается проект планировки
- Границы существующих земельных участков, учтены в ЕГРН.
- Границы существующих земельных участков, учтены в ЕГРН. Предоставлены в аренду ПАО НК "Роснефть"
- Границы образуемых земельных участков, категории лесного фонда
- Границы образуемых земельных участков, категории запаса
- Границы образуемых земельных участков, категории нас. пунктов
- 65:23:0000000:385 - Обозначение кадастрового номера земельного участка
- 65:22:0000000:1555 - Обозначение кадастрового номера земельного участка
- :ЗУ1(:385/чзУ1) - условное обозначение образуемых земельных участков(частей)
- Границы территории необходимой для строительства проектируемого объекта
- Границы существующих земельных участков, учтены в ЕГРН.
- Проектируемый нефтепровод
- Проектируемый ВОЛС
- Проектируемая ЛЭП
- Демонтаж сооружений
- Проектируемые трассы сооружений
- Границы зоны с особыми условиями использования территории, подлежащими установлению в связи с размещением линейных объектов

Составлено
 Взам. инв. №
 Лист № подл.
 Подп. и дата

ВНЕСЕНИЕ ИЗМЕНЕНИЙ В ПРОЕКТ ПЛАНИРОВКИ И МЕЖЕВАНИЯ ТЕРРИТОРИИ
 ДЛЯ РАЗМЕЩЕНИЯ ЛИНЕЙНОГО ОБЪЕКТА "НЕФТЕПРОВОД "САБО-ДАГИ"
 В ГРАНИЦАХ ТЕРРИТОРИИ МУНИЦИПАЛЬНОГО ОБРАЗОВАНИЯ ГОРОДСКОЙ ОКРУГ
 "ОХИНСКИЙ" САХАЛИНСКОЙ ОБЛАСТИ
 ОСНОВНАЯ ЧАСТЬ.

ПРОЕКТ МЕЖЕВАНИЯ. ЧЕРТЕЖ МЕЖЕВАНИЯ ТЕРРИТОРИИ.
 МАСШТАБ 1:2000.
 Лист 17



Схема размещения листов:



УСЛОВНЫЕ ОБОЗНАЧЕНИЯ

- Границы территории в отношении которой разрабатывается проект планировки
- Границы существующих земельных участков, учтенных в ЕГРН
- Границы существующих земельных участков, учтенных в ЕГРН
- Предоставленные в аренду ПАО НК "Роснефть" земельные участки, категории лесного фонда
- Границы образуемых земельных участков, категории населенных пунктов
- Обозначение кадастрового номера земельного участка
- :ЗУ1(385/чзу1) — условное обозначение образуемых земельных участков (чвертей)
- Границы существующих земельных участков, учтенных в ЕГРН
- Проектируемый нефтепровод
- Проектируемый ВОЛС
- Проектируемая ЛЭП
- Демонтаж сооружений
- Проектируемые трассы сооружений
- Границы зоны с особыми условиями использования территории, подлежащими размещению в связи с размещением линейных объектов

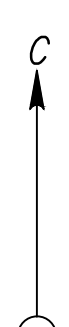
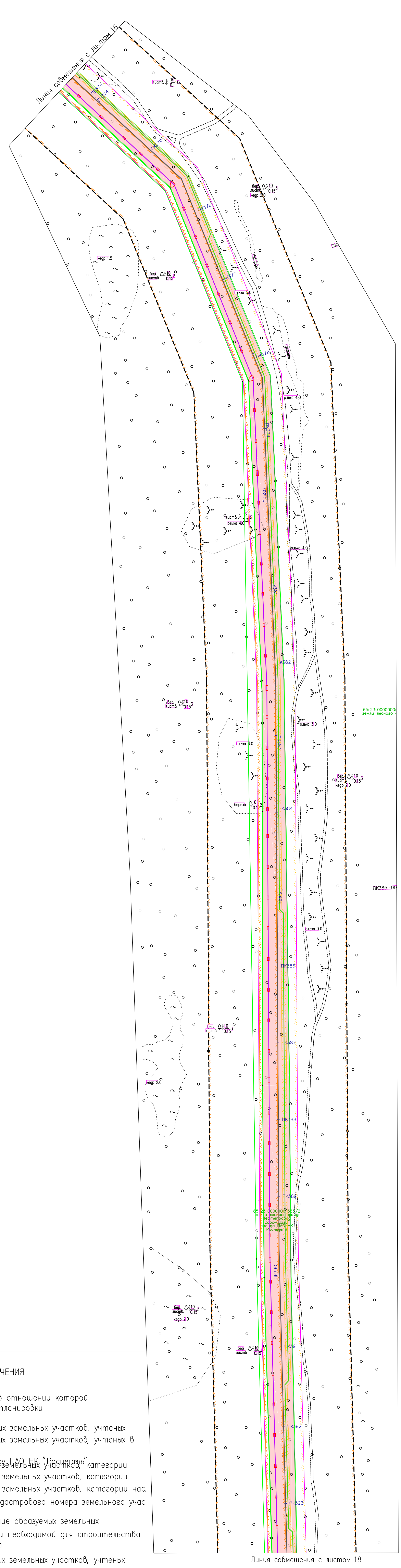
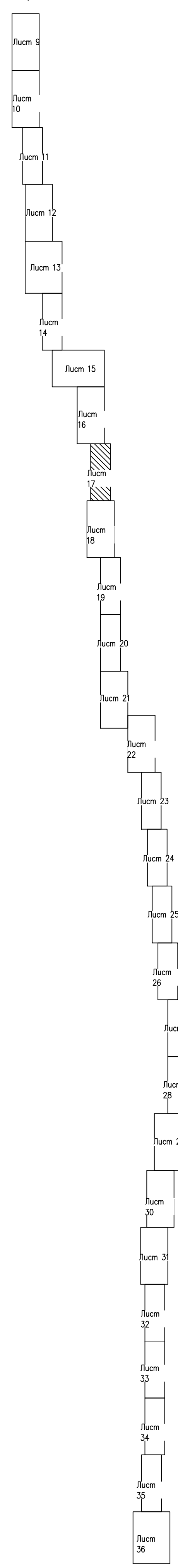
Составлено
 Инд. ? подг. Погр. и дата Взам. инв.?

ВНЕСЕНИЕ ИЗМЕНЕНИЙ В ПРОЕКТ ПЛАНИРОВКИ И МЕЖЕВАНИЯ ТЕРРИТОРИИ
 ДЛЯ РАЗМЕЩЕНИЯ ЛИНЕЙНОГО ОБЪЕКТА "НЕФТЕПРОВОД "САБО-ДАГИ"
 В ГРАНИЦАХ ТЕРРИТОРИИ МУНИЦИПАЛЬНОГО ОБРАЗОВАНИЯ ГОРОДСКОЙ ОКРУГ
 "ОХИНСКИЙ" САХАЛИНСКОЙ ОБЛАСТИ

МАТЕРИАЛЫ ПО ОБОСНОВАНИЮ ПРОЕКТА МЕЖЕВАНИЯ ТЕРРИТОРИИ.

ПРОЕКТ МЕЖЕВАНИЯ. ЧЕРТЕЖ МЕЖЕВАНИЯ ТЕРРИТОРИИ.
 МАСШТАБ 1:2000
 Лист 18

Линия сообщения с листом 17

Схема размещения листов:

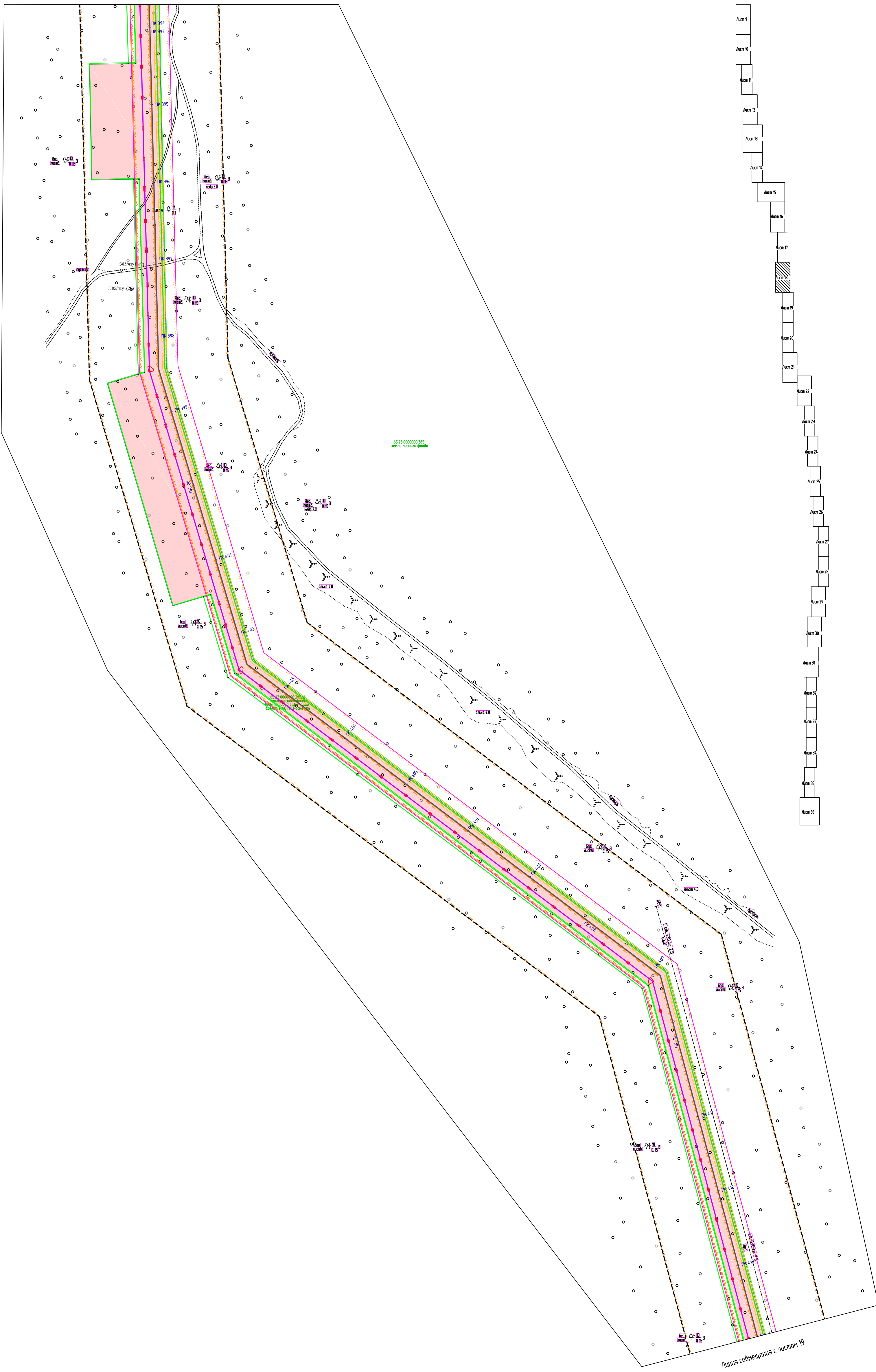

Линия сообщения с листом 19

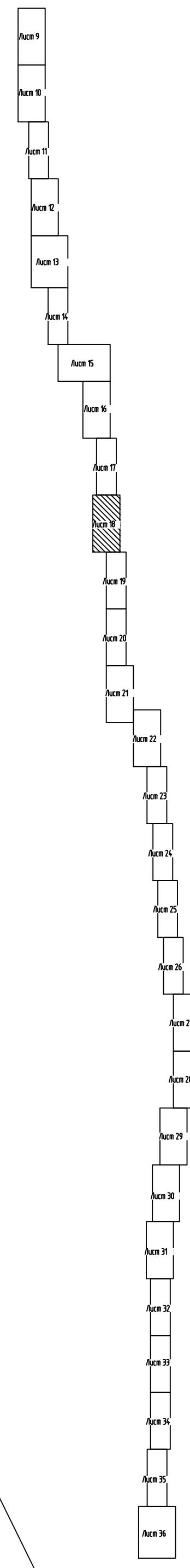

УСЛОВНЫЕ ОБОЗНАЧЕНИЯ

- Границы территории в отношении которой разрабатывается проект планировки
- Границы существующих земельных участков, учтенных в ЕГРН.
- Границы существующих земельных участков, учтенных в ЕГРН. Предоставленные в аренду ПАО НК "Роснефть"
- Границы образуемых земельных участков, категории лесного фонда
- Границы образуемых земельных участков, категории запаса
- Границы образуемых земельных участков, категории нас. пунктов
- Обозначение кадастрового номера земельного участка
- условное обозначение образуемых земельных участков(частей)
- Границы территории необходимой для строительства проектируемого объекта
- Границы существующих земельных участков, учтенных в ЕГРН.
- Проектируемый нефтепровод
- Проектируемый ВОЛС
- Проектируемая ЛЭП
- Демонтаж сооружений
- Проектируемые трассы сооружений
- Границы зоны с особыми условиями использования территории, подлежащими установлению в связи с размещением линейных объектов

Содержание
 Имя, Фамилия
 Подпись
 Дата

ВНЕСЕНИЕ ИЗМЕНЕНИЙ В ПРОЕКТ ПЛАНИРОВКИ И МЕЖЕВАНИЯ ТЕРРИТОРИИ
 ДЛЯ РАЗМЕЩЕНИЯ ЛИНЕЙНОГО ОБЪЕКТА "НЕФТЕПРОВОД "САБО-ДАГИ"
 В ГРАНИЦАХ ТЕРРИТОРИИ МУНИЦИПАЛЬНОГО ОБРАЗОВАНИЯ ГОРОДСКОЙ ОКРУГ
 "ОХИНСКИЙ" САХАЛИНСКОЙ ОБЛАСТИ

МАТЕРИАЛЫ ПО ОБОСНОВАНИЮ ПРОЕКТА МЕЖЕВАНИЯ ТЕРРИТОРИИ.

ПРОЕКТ МЕЖЕВАНИЯ. ЧЕРТЕЖ МЕЖЕВАНИЯ ТЕРРИТОРИИ.
 МАСШТАБ 1:2000
 Лист 19

Схема размещения листов:

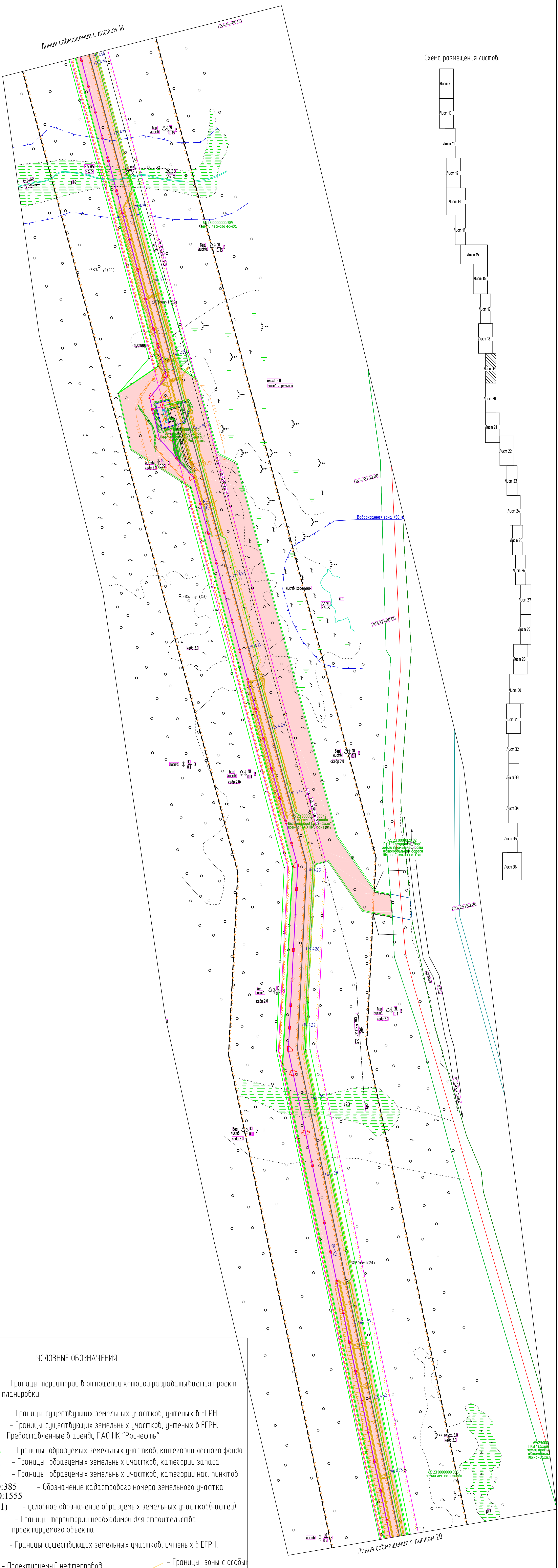
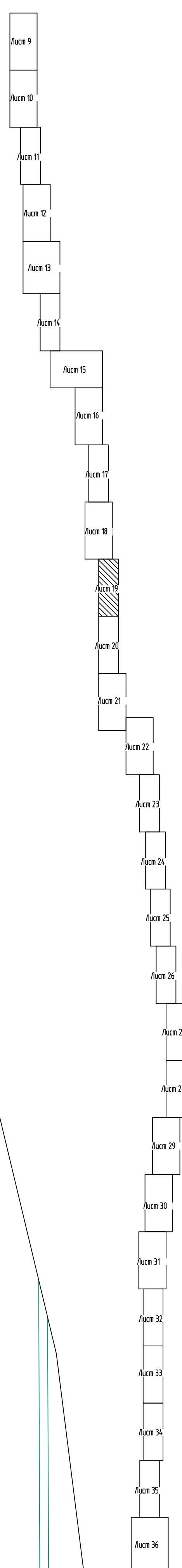

УСЛОВНЫЕ ОБОЗНАЧЕНИЯ

- Границы территории в отношении которой разрабатывается проект планировки
- Границы существующих земельных участков, учтенных в ЕГРН.
- Границы существующих земельных участков, учтенных в ЕГРН. Предоставленные в аренду ПАО НК "Роснефть"
- Границы образуемых земельных участков, категории лесного фонда
- Границы образуемых земельных участков, категории запаса
- Границы образуемых земельных участков, категории нас. пунктов
- :23:0000000:385 - Обозначение кадастрового номера земельного участка
- :22:0000000:1555 - Обозначение кадастрового номера земельного участка
- У1(:385/чзу1) - условное обозначение образуемых земельных участков(частей)
- Границы территории необходимой для строительства проектируемого объекта
- Границы существующих земельных участков, учтенных в ЕГРН.
- Проектируемый нефтепровод
- Проектируемый ВОЛС
- Проектируемая ЛЭП
- Демонтаж сооружений
- Проектируемые трассы сооружений
- Границы зоны с особыми условиями использования территории, подлежащим установлению в связи с размещением линейных объектов

Создано: _____
 Изменено: _____
 Проверено: _____
 Инф. № подл. _____

ВНЕСЕНИЕ ИЗМЕНЕНИЙ В ПРОЕКТ ПЛАНИРОВКИ И МЕЖЕВАНИЯ ТЕРРИТОРИИ
 ДЛЯ РАЗМЕЩЕНИЯ ЛИНЕЙНОГО ОБЪЕКТА "НЕФТЕПРОВОД "САБО-ДАГИ"
 В ГРАНИЦАХ ТЕРРИТОРИИ МУНИЦИПАЛЬНОГО ОБРАЗОВАНИЯ ГОРОДСКОЙ ОКРУГ
 "ОХИНСКИЙ" САХАЛИНСКОЙ ОБЛАСТИ

МАТЕРИАЛЫ ПО ОБОСНОВАНИЮ ПРОЕКТА МЕЖЕВАНИЯ ТЕРРИТОРИИ.

ПРОЕКТ МЕЖЕВАНИЯ. ЧЕРТЕЖ МЕЖЕВАНИЯ ТЕРРИТОРИИ.
 МАСШТАБ 1:2000
 Лист 21

Схема размещения листов:

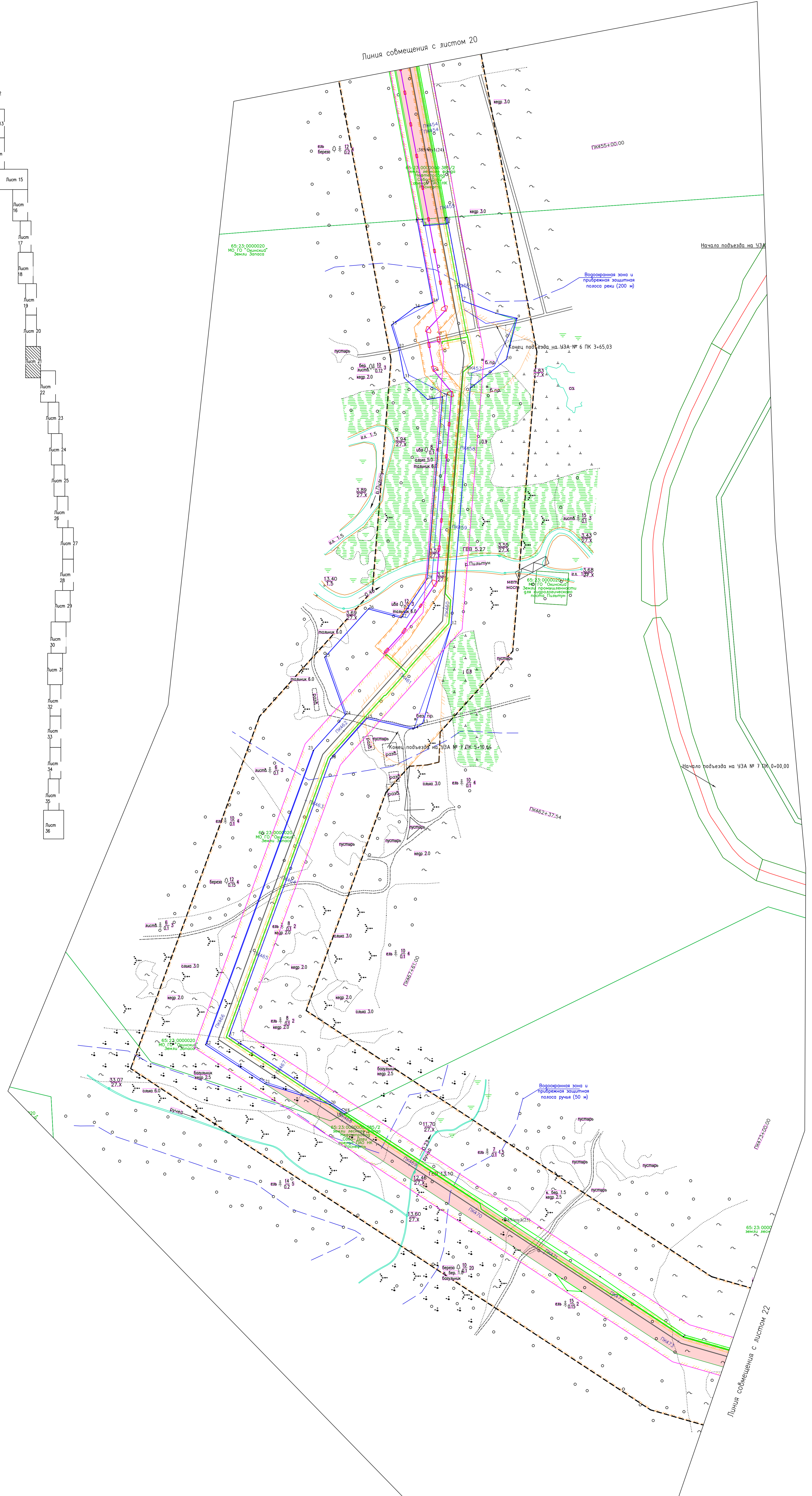
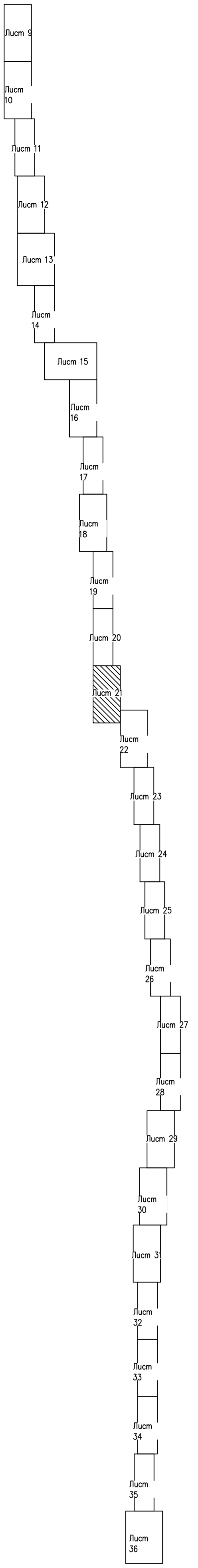

УСЛОВНЫЕ ОБОЗНАЧЕНИЯ

- Границы территории в отношении которой разрабатывается проект планировки
- Границы существующих земельных участков, учтенных в ЕГРН
- Границы существующих земельных участков, учтенных в ЕГРН
- Предоставленные в аренду ПАО НК "Раснефть" участки образуемых земельных участков, категории лесных земель
- Границы образуемых земельных участков, категории запасных земель
- Обозначение кадастрового номера земельного участка
- условное обозначение образуемых земельных участков территории необходимой для строительства проектируемого объекта
- Границы существующих земельных участков, учтенных в ЕГРН
- Проектируемый нефтепровод
- Проектируемый ВОЛС
- Проектируемая ЛЭП
- Демонтаж сооружений
- Проектируемые трассы сооружений
- Границы зоны с особыми условиями использования территории, подлежащими установлению в связи с размещением линейных объектов

Составлено: Лист 21 из 36 листов. Дата: 15.08.2018

ВНЕСЕНИЕ ИЗМЕНЕНИЙ В ПРОЕКТ ПЛАНИРОВКИ И МЕЖЕВАНИЯ ТЕРРИТОРИИ
 ДЛЯ РАЗМЕЩЕНИЯ ЛИНЕЙНОГО ОБЪЕКТА "НЕФТЕПРОВОД "САБО-ДАГИ"
 В ГРАНИЦАХ ТЕРРИТОРИИ МУНИЦИПАЛЬНОГО ОБРАЗОВАНИЯ ГОРОДСКОЙ ОКРУГ
 "ОХИНСКИЙ" САХАЛИНСКОЙ ОБЛАСТИ

МАТЕРИАЛЫ ПО ОБОСНОВАНИЮ ПРОЕКТА МЕЖЕВАНИЯ ТЕРРИТОРИИ.

ПРОЕКТ МЕЖЕВАНИЯ. ЧЕРТЕЖ МЕЖЕВАНИЯ ТЕРРИТОРИИ.
 МАСШТАБ 1:2000
 Лист 22



Схема размещения листов:



УСЛОВНЫЕ ОБОЗНАЧЕНИЯ

- Границы территории в отношении которой разрабатывается проект планировки
- Границы существующих земельных участков, учтены в ЕГРН
- Границы существующих земельных участков, учтены в ЕГРН. Предоставленные в аренду ПАО НК "Роснефть"
- Границы образуемых земельных участков, категории лесного фонда
- Границы образуемых земельных участков, категории нас. пункт/пос.
- Обозначение кадастрового номера земельного участка
- условное обозначение образуемых земельных участков (частей)
- Границы территории необходимой для строительства проектируемого объекта
- Границы существующих земельных участков, учтены в ЕГРН.
- Проектируемый нефтепровод
- Проектируемый ВОЛС
- Проектируемая ЛЭП
- Демонтаж сооружений
- Проектируемые трассы сооружений
- Границы зоны с особыми условиями использования территории, подлежащими установлению в связи с размещением линейных объектов

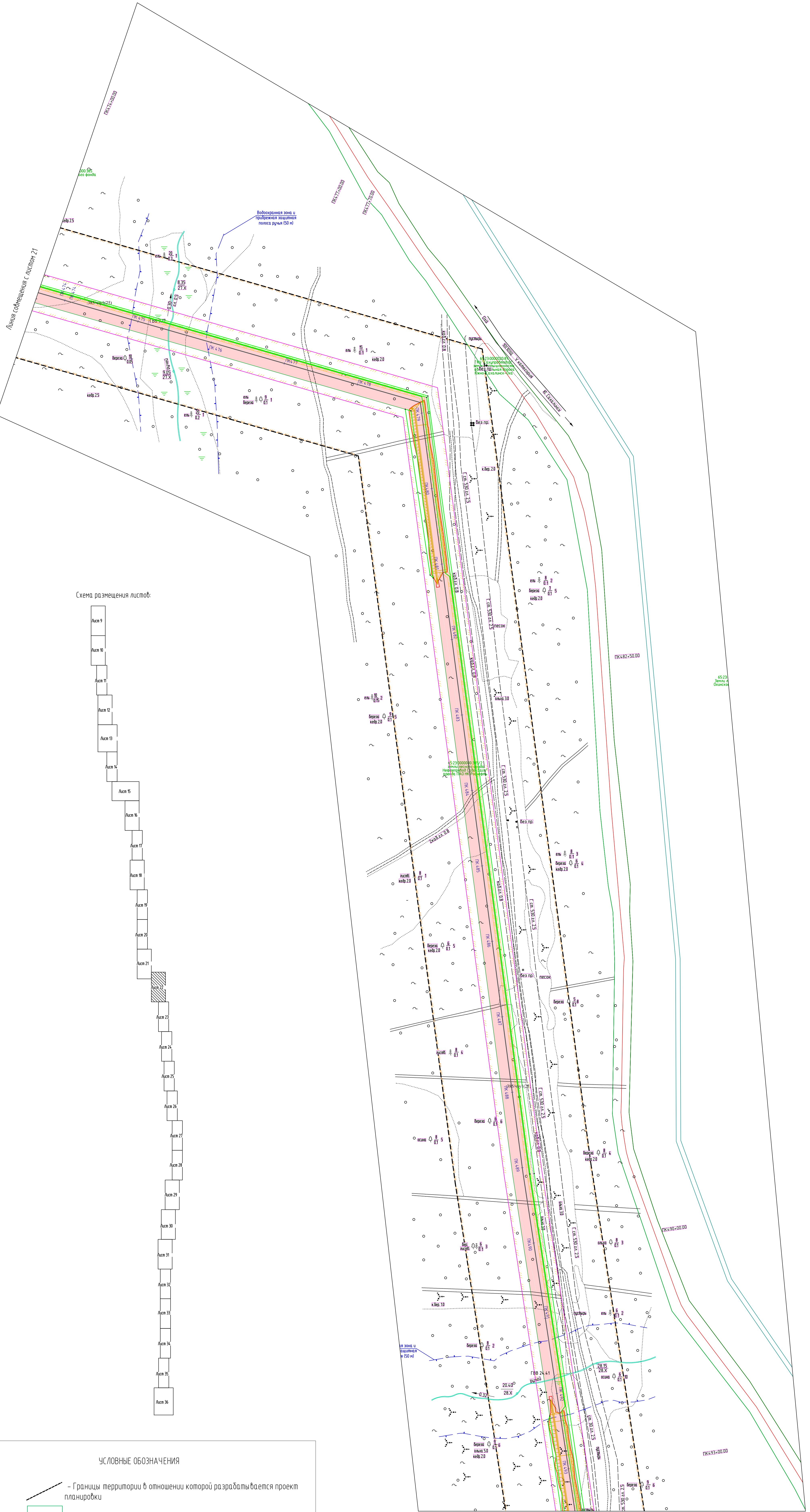
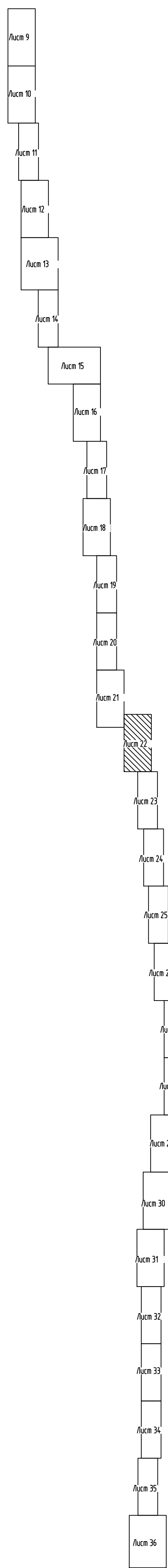
Линия соещения с листом 23

ВНЕСЕНИЕ ИЗМЕНЕНИЙ В ПРОЕКТ ПЛАНИРОВКИ И МЕЖЕВАНИЯ ТЕРРИТОРИИ ДЛЯ РАЗМЕЩЕНИЯ ЛИНЕЙНОГО ОБЪЕКТА "НЕФТЕПРОВОД "САБО-ДАГИ"
 В ГРАНИЦАХ ТЕРРИТОРИИ МУНИЦИПАЛЬНОГО ОБРАЗОВАНИЯ ГОРОДСКОЙ ОКРУГ "ОХИНСКИЙ" САХАЛИНСКОЙ ОБЛАСТИ
 МАТЕРИАЛЫ ПО ОБОСНОВАНИЮ ПРОЕКТА МЕЖЕВАНИЯ ТЕРРИТОРИИ.

ПРОЕКТ МЕЖЕВАНИЯ. ЧЕРТЕЖ МЕЖЕВАНИЯ ТЕРРИТОРИИ.
 МАСШТАБ 1:2000

Лист 23

Линия соприкосновения с листом 22

Схема размещения листов:

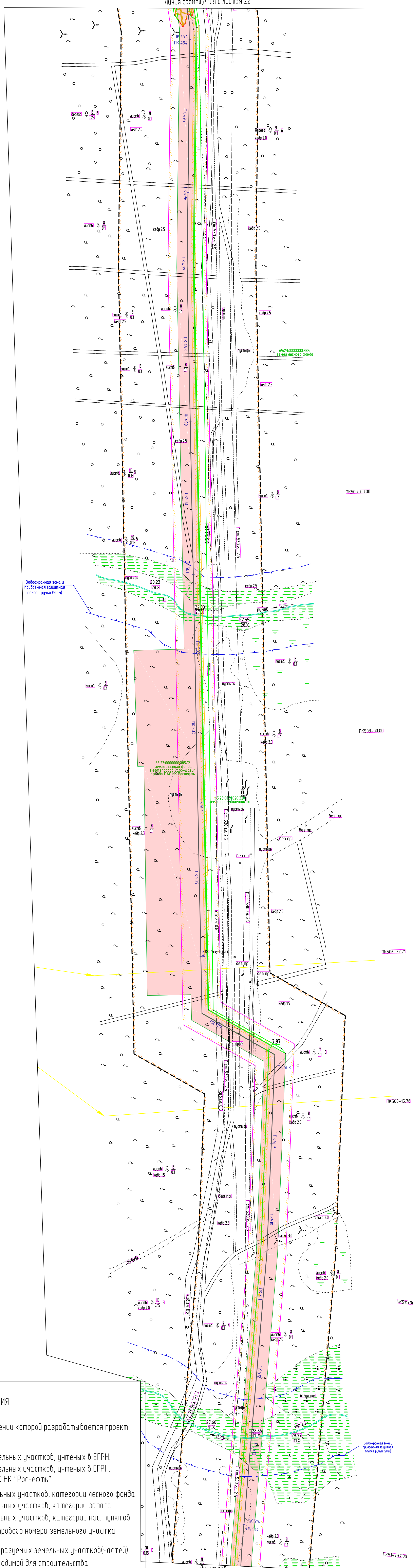
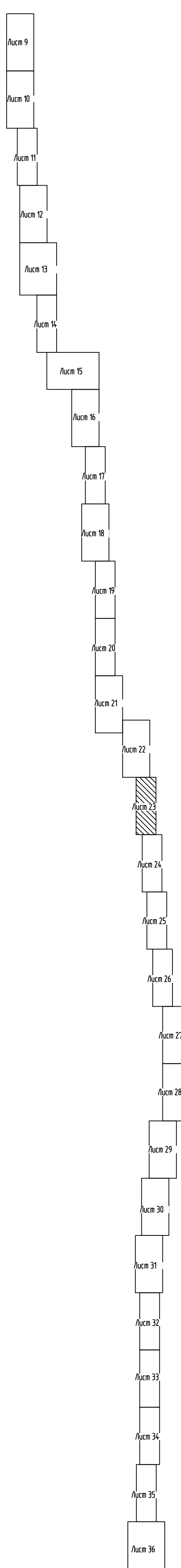

УСЛОВНЫЕ ОБОЗНАЧЕНИЯ

- Границы территории в отношении которой разрабатывается проект планировки
- Границы существующих земельных участков, учтенных в ЕГРН.
- Границы существующих земельных участков, учтенных в ЕГРН. Предоставленные в аренду ПАО НК "Роснефть"
- Границы образуемых земельных участков, категории лесного фонда
- Границы образуемых земельных участков, категории запаса
- Границы образуемых земельных участков, категории нас. пунктов
- 65:23:0000000:385 - Обозначение кадастрового номера земельного участка
- 65:22:0000000:1555 - Обозначение кадастрового номера земельного участка
- :ЗУ1(385/чзу1) - условное обозначение образуемых земельных участков(частей)
- Границы территории необходимой для строительства проектируемого объекта
- Границы существующих земельных участков, учтенных в ЕГРН.
- Проектируемый нефтепровод
- Проектируемый ВОЛС
- Проектируемая ЛЭП
- Демонтируемые сооружения
- Проектируемые трассы сооружений
- Границы зоны с особыми условиями использования территории, подлежащими установлению в связи с размещением линейных объектов

* ПРОЕКТ МЕЖЕВАНИЯ. ЧЕРТЕЖ МЕЖЕВАНИЯ ТЕРРИТОРИИ, подлежащих реконструкции в связи с изменением местоположения - не разрабатывается в связи с отсутствием таких объектов
 ** Каталог координат характерных точек границ зон планируемого размещения линейных объектов приведен в Разделе 2 "Положение о размещении линейных объектов"

Согласовано
 Инв. № подл.
 Подп. и дата.
 Взам. инв. №

ВНЕСЕНИЕ ИЗМЕНЕНИИ В ПРОЕКТ ПЛАНИРОВКИ И МЕЖЕВАНИЯ ТЕРРИТОРИИ
 ДЛЯ РАЗМЕЩЕНИЯ ЛИНЕЙНОГО ОБЪЕКТА "НЕФТЕПРОВОД "САБО-ДАГИ"
 В ГРАНИЦАХ ТЕРРИТОРИИ МУНИЦИПАЛЬНОГО ОБРАЗОВАНИЯ ГОРОДСКОЙ ОКРУГ
 "ОХИНСКИЙ" САХАЛИНСКОЙ ОБЛАСТИ
 МАТЕРИАЛЫ ПО ОБОСНОВАНИЮ ПРОЕКТА МЕЖЕВАНИЯ ТЕРРИТОРИИ.

ПРОЕКТ МЕЖЕВАНИЯ. ЧЕРТЕЖ МЕЖЕВАНИЯ ТЕРРИТОРИИ.
 МАСШТАБ 1:2000
 Лист 24



Схема размещения листов:



УСЛОВНЫЕ ОБОЗНАЧЕНИЯ

- Границы территории в отношении которой разрабатывается проект планировки
- Границы существующих земельных участков, учтенных в ЕГРН.
- Границы существующих земельных участков, учтенных в ЕГРН. Предоставленные в аренду ПАО НК "Роснефть"
- Границы образуемых земельных участков, категории лесного фонда
- Границы образуемых земельных участков, категории запаса
- Границы образуемых земельных участков, категории нас. пунктов
- 65:23:0000000:385 - Обозначение кадастрового номера земельного участка
- 65:22:0000000:1555 - условное обозначение образуемых земельных участков(частей)
- Границы территории необходимой для строительства проектируемого объекта
- Границы существующих земельных участков, учтенных в ЕГРН.
- Проектируемый нефтепровод
- Проектируемый ВОЛС
- Проектируемая ЛЭП
- Демонтаж сооружений
- Проектируемые трассы сооружений
- Границы зоны с особыми условиями использования территории, подлежащими установлению в связи с размещением линейных объектов

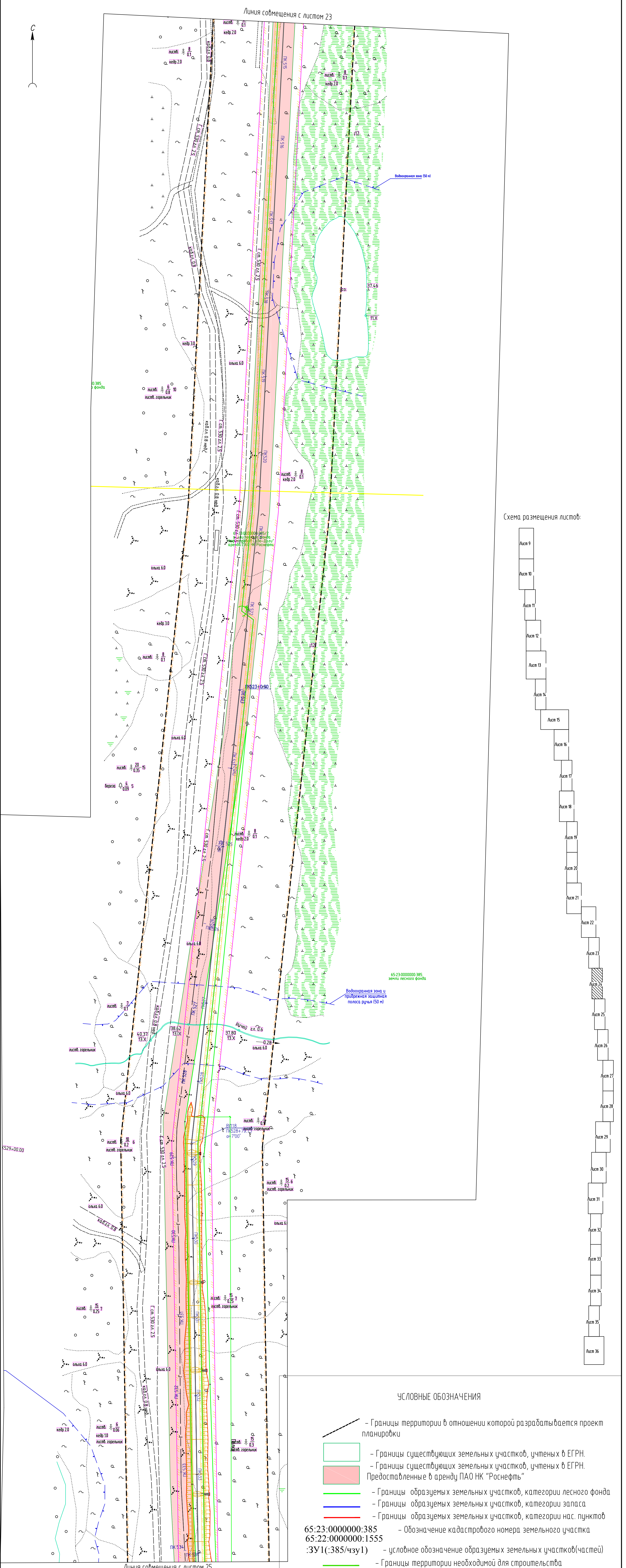
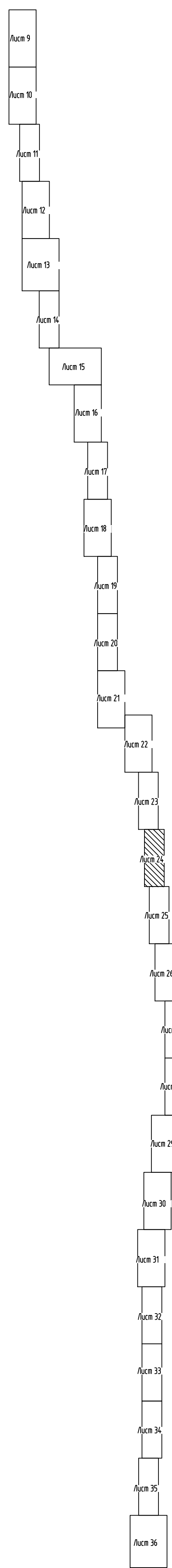
Согласовано
 Взам. инв. №
 Инв. № подл.
 Подп. и дата

* ПРОЕКТ МЕЖЕВАНИЯ. ЧЕРТЕЖ МЕЖЕВАНИЯ ТЕРРИТОРИИ. подлежащих реконструкции в связи с изменением местоположения - не разрабатывается в связи с отсутствием таких объектов
 ** Каталог координат характерных точек границ зон планировочного размещения линейных объектов приложен в Разделе 2 "Положение о размещении линейных объектов"

ВНЕСЕНИЕ ИЗМЕНЕНИЙ В ПРОЕКТ ПЛАНИРОВКИ И МЕЖЕВАНИЯ ТЕРРИТОРИИ
 ДЛЯ РАЗМЕЩЕНИЯ ЛИНЕЙНОГО ОБЪЕКТА "НЕФТЕПРОВОД "САБО-ДАГИ"
 В ГРАНИЦАХ ТЕРРИТОРИИ МУНИЦИПАЛЬНОГО ОБРАЗОВАНИЯ ГОРОДСКОЙ ОКРУГ
 "ОХИНСКИЙ" САХАЛИНСКОЙ ОБЛАСТИ
 МАТЕРИАЛЫ ПО ОБОСНОВАНИЮ ПРОЕКТА МЕЖЕВАНИЯ ТЕРРИТОРИИ.

ПРОЕКТ МЕЖЕВАНИЯ. ЧЕРТЕЖ МЕЖЕВАНИЯ ТЕРРИТОРИИ.
 МАСШТАБ 1:2000
 Лист 25

Линия совмещения с листом 24

Схема размещения листов:

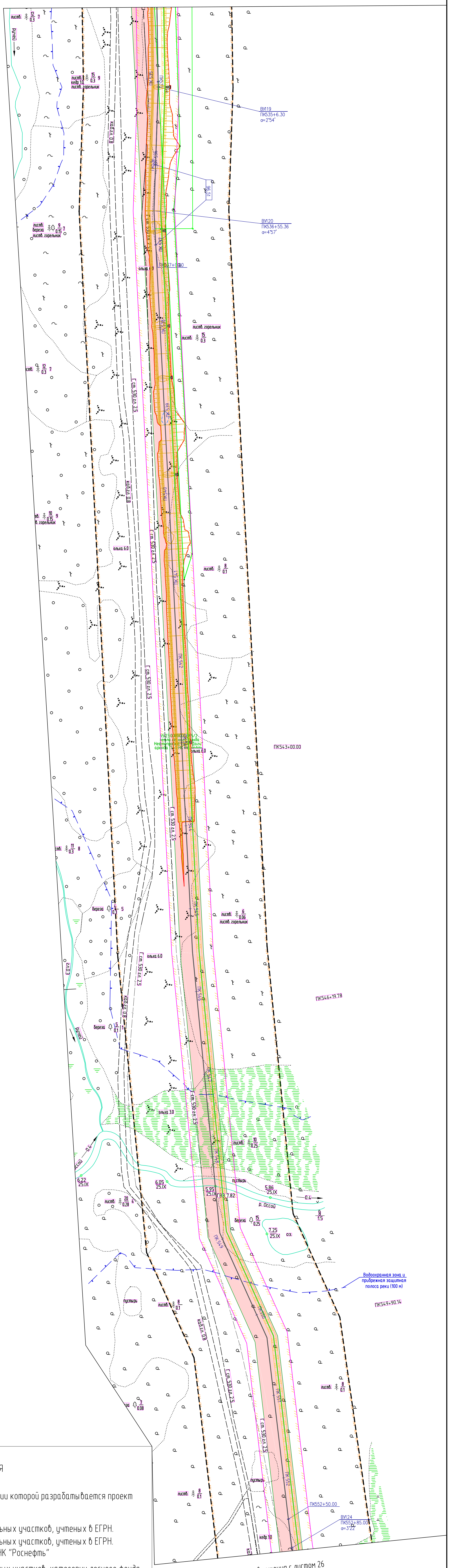
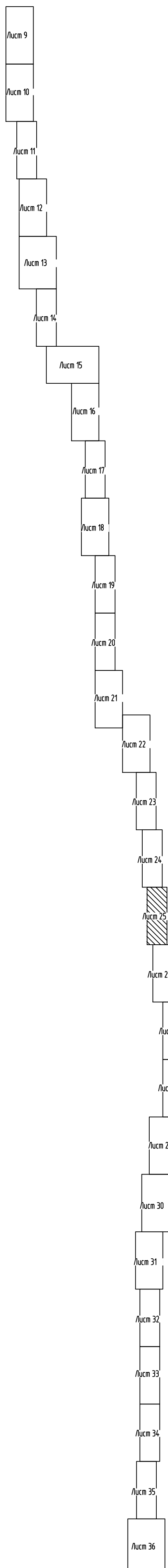

Линия совмещения с листом 26

УСЛОВНЫЕ ОБОЗНАЧЕНИЯ

- Границы территории в отношении которой разрабатывается проект планировки
- Границы существующих земельных участков, учтенных в ЕГРН.
- Границы существующих земельных участков, учтенных в ЕГРН. Предоставленные в аренду ПАО НК "Роснефть"
- Границы образуемых земельных участков, категории лесного фонда
- Границы образуемых земельных участков, категории запаса
- Границы образуемых земельных участков, категории нас. пунктов
- 65:23:0000000:385 - Обозначение кадастрового номера земельного участка
- 65:22:0000000:1555 - Обозначение кадастрового номера земельного участка
- :ЗУ1(385/чзУ1) - условное обозначение образуемых земельных участков(частей)
- Границы территории необходимой для строительства проектируемого объекта
- Границы существующих земельных участков, учтенных в ЕГРН.
- Проектируемый нефтепровод
- Проектируемый ВОЛС
- Проектируемая ЛЭП
- Демонтаж сооружений
- Проектируемые трассы сооружений
- Границы зоны с особыми условиями использования территории, подлежащими установлению в связи с размещением линейных объектов

Согласовано
 Инф. № подл.
 План. и дата.
 Взам. инв. №

ВНЕСЕНИЕ ИЗМЕНЕНИЙ В ПРОЕКТ ПЛАНИРОВКИ И МЕЖЕВАНИЯ ТЕРРИТОРИИ ДЛЯ РАЗМЕЩЕНИЯ ЛИНЕЙНОГО ОБЪЕКТА "НЕФТЕПРОВОД "САБО-ДАГИ"
 В ГРАНИЦАХ ТЕРРИТОРИИ МУНИЦИПАЛЬНОГО ОБРАЗОВАНИЯ ГОРОДСКОЙ ОКРУГ "ОХИНСКИЙ" САХАЛИНСКОЙ ОБЛАСТИ
 МАТЕРИАЛЫ ПО ОБОСНОВАНИЮ ПРОЕКТА МЕЖЕВАНИЯ ТЕРРИТОРИИ.

ПРОЕКТ МЕЖЕВАНИЯ. ЧЕРТЕЖ МЕЖЕВАНИЯ ТЕРРИТОРИИ.
 МАСШТАБ 1:2000
 Лист 26

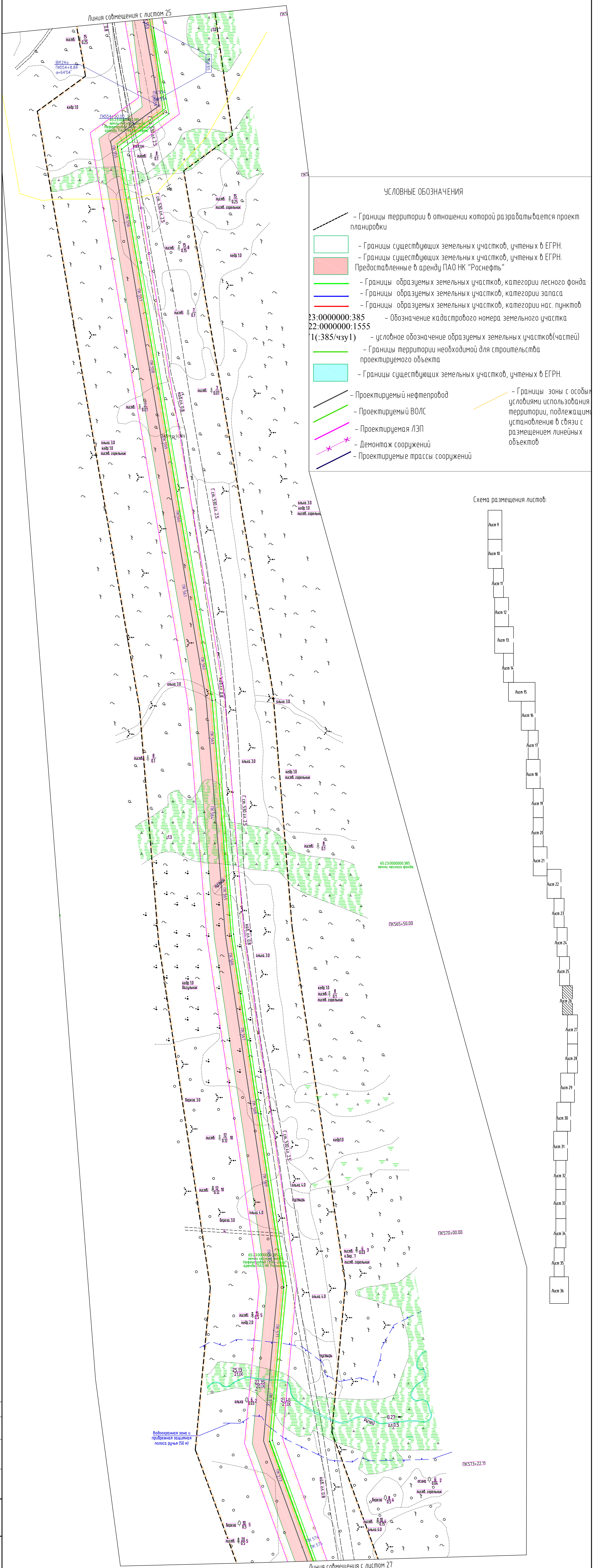

УСЛОВНЫЕ ОБОЗНАЧЕНИЯ

- Границы территории в отношении которой разрабатывается проект планировки
- Границы существующих земельных участков, учтенных в ЕГРН.
- Границы существующих земельных участков, учтенных в ЕГРН. Предоставленные в аренду ПАО НК "Роснефть"
- Границы образуемых земельных участков, категории лесного фонда
- Границы образуемых земельных участков, категории запаса
- Границы образуемых земельных участков, категории нас. пунктов
- Обозначение кадастрового номера земельного участка
- условное обозначение образуемых земельных участков(частей)
- Границы территории необходимой для строительства проектируемого объекта
- Границы существующих земельных участков, учтенных в ЕГРН.
- Проектируемый нефтепровод
- Проектируемый ВОЛС
- Проектируемая ЛЭП
- Демонтаж сооружений
- Проектируемые трассы сооружений
- Границы зоны с особыми условиями использования территории, подлежащим установлению в связи с размещением линейных объектов

Схема размещения листов:

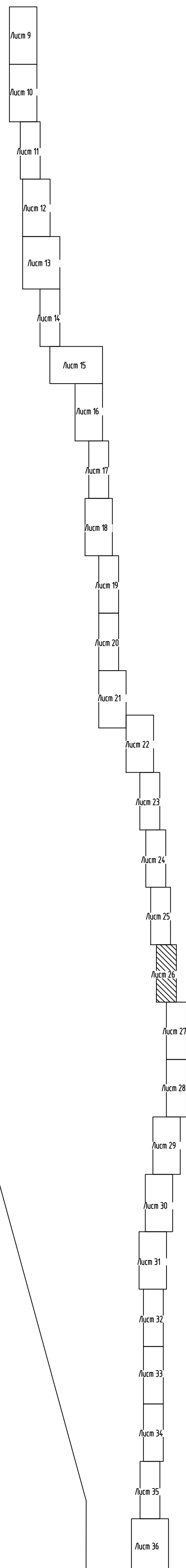

Согласовано	
Имя, № подл.	
Дата, и лист.	
Взам. инв. №	

* ПРОЕКТ МЕЖЕВАНИЯ. ЧЕРТЕЖ МЕЖЕВАНИЯ ТЕРРИТОРИИ, подлежащий реконструкции в связи с изменением местоположения - не разрабатывается в связи с отсутствием точных объектов
 ** Каталог координат характерных точек границ зон планируемого размещения линейных объектов приведен в Разделе 2 "Положение о размещении линейных объектов"

ВНЕСЕНИЕ ИЗМЕНЕНИЙ В ПРОЕКТ ПЛАНИРОВКИ И МЕЖЕВАНИЯ ТЕРРИТОРИИ ДЛЯ РАЗМЕЩЕНИЯ ЛИНЕЙНОГО ОБЪЕКТА "НЕФТЕПРОВОД
"САБО-ДАГИ"
В ГРАНИЦАХ ТЕРРИТОРИИ МУНИЦИПАЛЬНОГО ОБРАЗОВАНИЯ ГОРОДСКОЙ ОКРУГ "ОХИНСКИЙ" САХАЛИНСКОЙ ОБЛАСТИ
МАТЕРИАЛЫ ПО ОБОСНОВАНИЮ ПРОЕКТА МЕЖЕВАНИЯ ТЕРРИТОРИИ.

ПРОЕКТ МЕЖЕВАНИЯ. ЧЕРТЕЖ МЕЖЕВАНИЯ ТЕРРИТОРИИ.

МАСШТАБ 1:2000

Лист 27

Линия совмещения с листом 26



Схема размещения листов:



УСЛОВНЫЕ ОБОЗНАЧЕНИЯ

- Границы территории в отношении которой разрабатывается проект планировки
- Границы существующих земельных участков, учтенных в ЕГРН.
- Границы существующих земельных участков, учтенных в ЕГРН. Предоставленные в аренду ПАО НК "Роснефть"
- Границы образуемых земельных участков, категории лесного фонда
- Границы образуемых земельных участков, категории запаса
- Границы образуемых земельных участков, категории нас. пунктов
- 65:23:0000000:385 - Обозначение кадастрового номера земельного участка
- 65:22:0000000:1555 - Обозначение кадастрового номера земельного участка
- :ЗУ1(385/чзу1) - условное обозначение образуемых земельных участков(частей)
- Границы территории необходимой для строительства проектируемого объекта
- Границы существующих земельных участков, учтенных в ЕГРН.
- Проектируемый нефтепровод
- Проектируемый ВОЛС
- Проектируемая ЛЭП
- Демонтаж сооружений
- Проектируемые трассы сооружений
- Границы зоны с особыми условиями использования территории, подлежащими установлению в связи с размещением линейных объектов

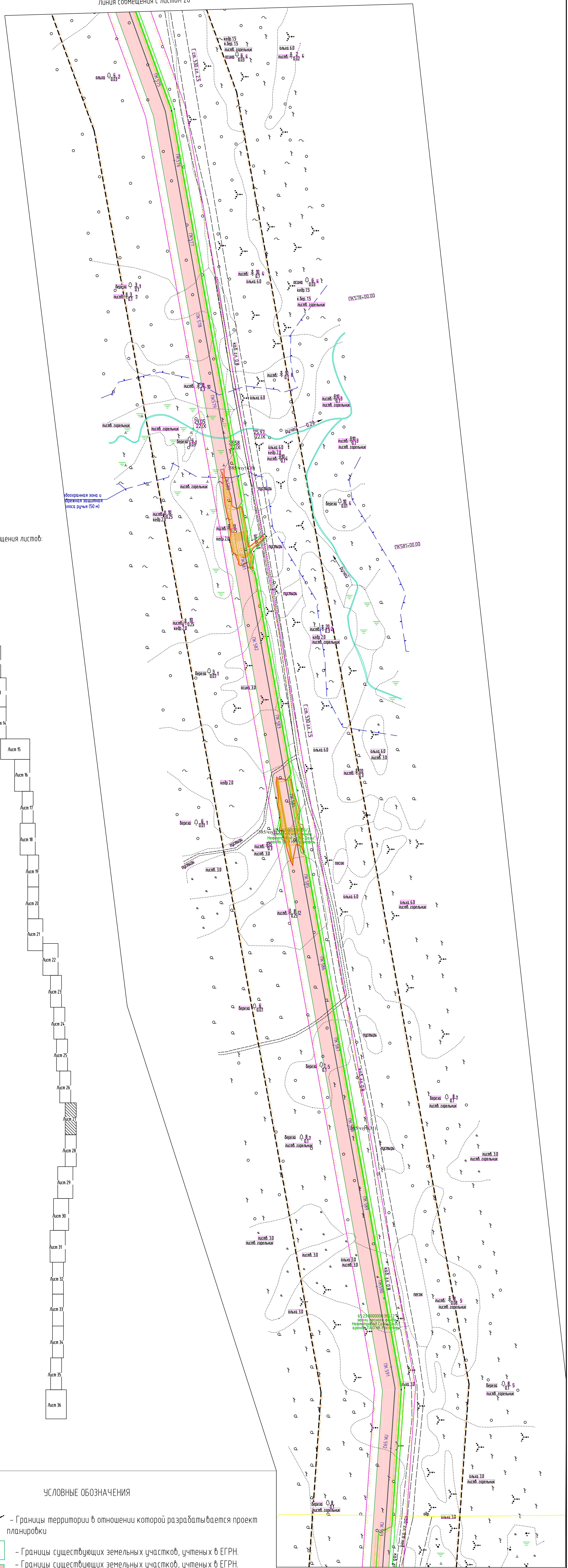
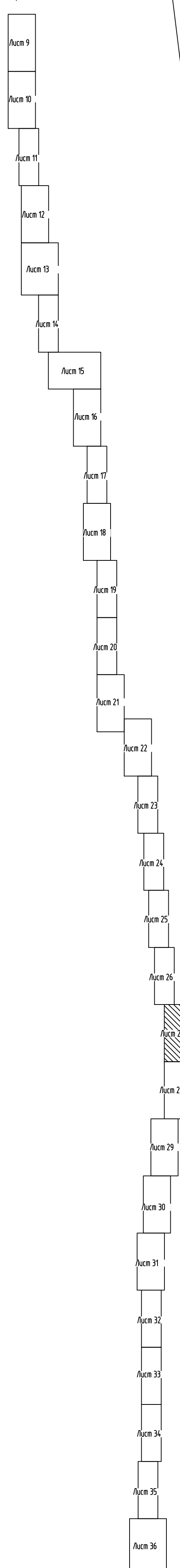
Линия совмещения с листом 28

Согласовано

Взак. инв. №

План. и дата.

Инв. № подл.

ВНЕСЕНИЕ ИЗМЕНЕНИЙ В ПРОЕКТ ПЛАНИРОВКИ И МЕЖЕВАНИЯ ТЕРРИТОРИИ ДЛЯ РАЗМЕЩЕНИЯ ЛИНЕЙНОГО ОБЪЕКТА "НЕФТЕПРОВОД "САБО-ДАГИ" В ГРАНИЦАХ ТЕРРИТОРИИ МУНИЦИПАЛЬНОГО ОБРАЗОВАНИЯ ГОРОДСКОЙ ОКРУГ "ОХИНСКИЙ" САХАЛИНСКОЙ ОБЛАСТИ МАТЕРИАЛЫ ПО ОБОСНОВАНИЮ ПРОЕКТА МЕЖЕВАНИЯ ТЕРРИТОРИИ.

ПРОЕКТ МЕЖЕВАНИЯ. ЧЕРТЕЖ МЕЖЕВАНИЯ ТЕРРИТОРИИ.
 МАСШТАБ 1:2000
 Лист 28

Линия совмещения с листом 27



Схема размещения листов:

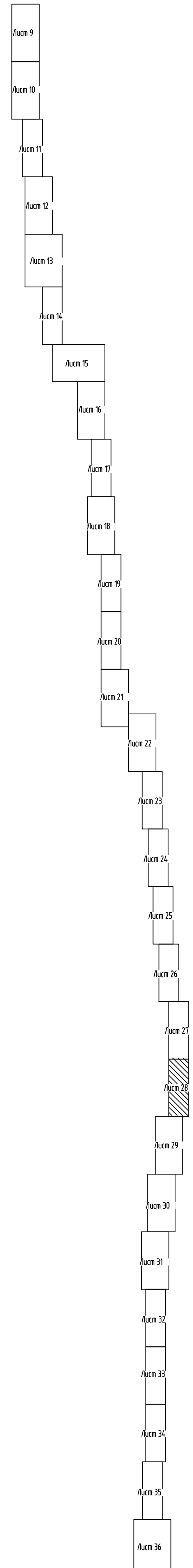

УСЛОВНЫЕ ОБОЗНАЧЕНИЯ

- Границы территории в отношении которой разрабатывается проект планировки
- Границы существующих земельных участков, учтенных в ЕГРН.
- Границы существующих земельных участков, учтенных в ЕГРН. Предоставленные в аренду ПАО НК "Роснефть"
- Границы образуемых земельных участков, категории лесного фонда
- Границы образуемых земельных участков, категории запаса
- Границы образуемых земельных участков, категории нас. пунктов
- 65:23:0000000:385 - Обозначение кадастрового номера земельного участка
- 65:22:0000000:1555 - Обозначение кадастрового номера земельного участка
- :ЗУ1(:385/чзу1) - условное обозначение образуемых земельных участков(частей)
- Границы территории необходимой для строительства проектируемого объекта
- Границы существующих земельных участков, учтенных в ЕГРН.
- Проектируемый нефтепровод
- Проектируемый ВОЛС
- Проектируемая ЛЭП
- Демонтаж сооружений
- Проектируемые трассы сооружений
- Границы зоны с особыми условиями использования территории, подлежащими установлению в связи с размещением линейных объектов

Линия совмещения с листом 29

* ПРОЕКТ МЕЖЕВАНИЯ. ЧЕРТЕЖ МЕЖЕВАНИЯ ТЕРРИТОРИИ. подлежащих реконструкции в связи с изменением местоположения - не разрабатывается в связи с отсутствием точных объектов
 ** Каталог координат характерных точек границ зон планировки размещения линейных объектов приведен в Разделе 2 "Положение о размещении линейных объектов"

ВНЕСЕНИЕ ИЗМЕНЕНИЙ В ПРОЕКТ ПЛАНИРОВКИ И МЕЖЕВАНИЯ ТЕРРИТОРИИ
 ДЛЯ РАЗМЕЩЕНИЯ ЛИНЕЙНОГО ОБЪЕКТА "НЕФТЕПРОВОД "САБО-ДАГИ"
 В ГРАНИЦАХ ТЕРРИТОРИИ МУНИЦИПАЛЬНОГО ОБРАЗОВАНИЯ ГОРОДСКОЙ ОКРУГ
 "ОХИНСКИЙ" САХАЛИНСКОЙ ОБЛАСТИ
 МАТЕРИАЛЫ ПО ОБОСНОВАНИЮ ПРОЕКТА МЕЖЕВАНИЯ ТЕРРИТОРИИ.

ПРОЕКТ МЕЖЕВАНИЯ. ЧЕРТЕЖ МЕЖЕВАНИЯ ТЕРРИТОРИИ.
 МАСШТАБ 1:2000
 Лист 29

Схема размещения листов:

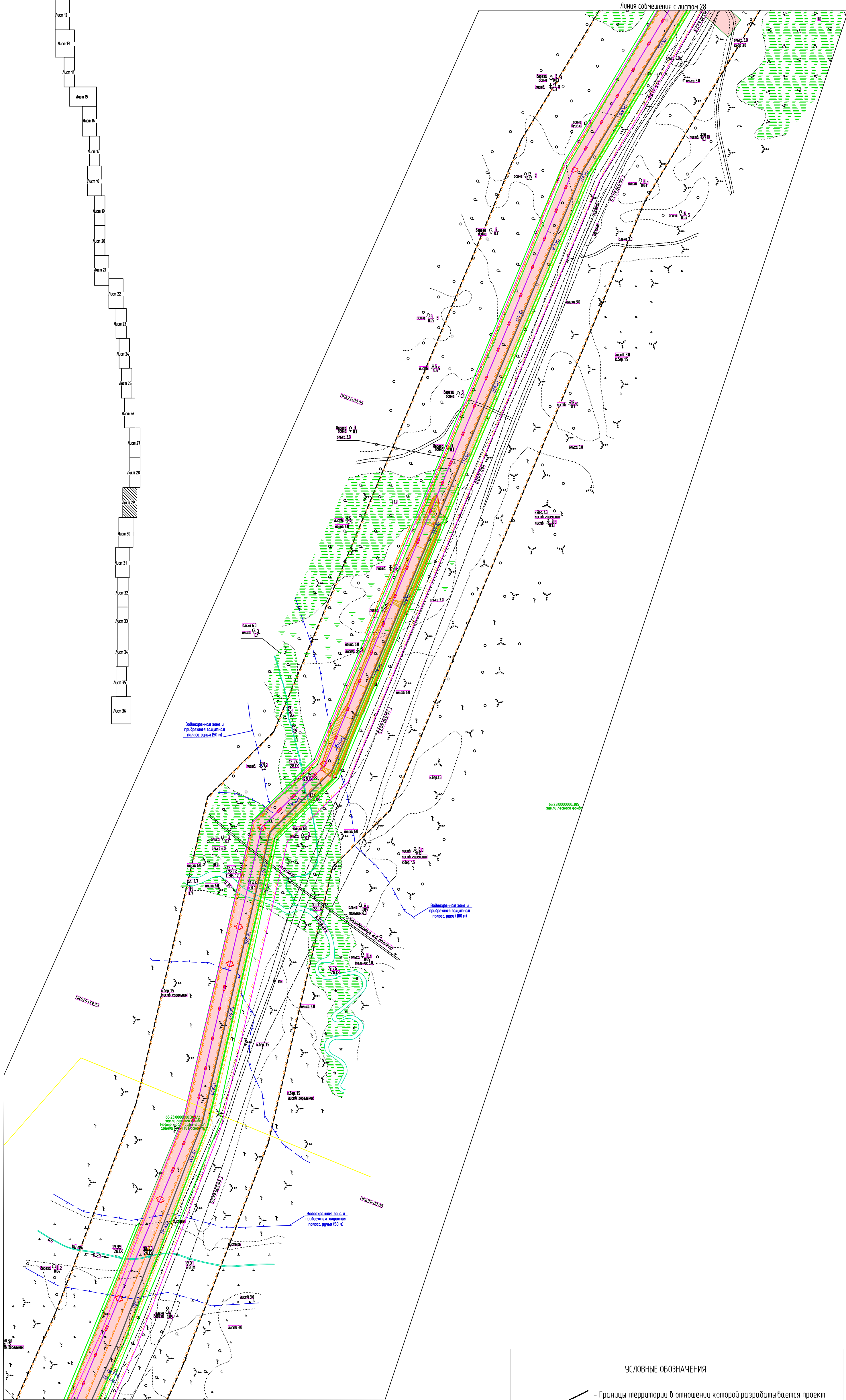
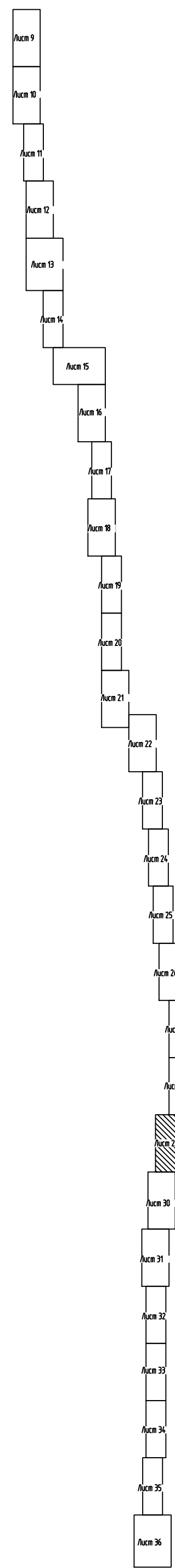

Линия соприкосновения с листом 28

Линия соприкосновения с листом 30

УСЛОВНЫЕ ОБОЗНАЧЕНИЯ	
	- Границы территории в отношении которой разрабатывается проект планировки
	- Границы существующих земельных участков, учтенных в ЕГРН.
	- Границы существующих земельных участков, учтенных в ЕГРН. Предоставленные в аренду ПАО НК "Роснефть"
	- Границы образуемых земельных участков, категории лесного фонда
	- Границы образуемых земельных участков, категории запаса
	- Границы образуемых земельных участков, категории нас. пункт
	65:23:0000000:385 - Обозначение кадастрового номера земельного участка
	65:22:0000000:1555 - условное обозначение образуемых земельных участков(частей)
	- Границы территории необходимой для строительства проектируемого объекта
	- Границы существующих земельных участков, учтенных в ЕГРН.
	- Проектируемый нефтепровод
	- Проектируемый ВОЛС
	- Проектируемая ЛЭП
	- Демонтаж сооружений
	- Проектируемые трассы сооружений
	- Границы зоны с особыми условиями использования территории, подлежащими установлению в связи с размещением линейных объектов

Составлено
 Проверено
 И.О. Ф.И.О.
 Дата и время
 Формат А2х3V

ВНЕСЕНИЕ ИЗМЕНЕНИЙ В ПРОЕКТ ПЛАНИРОВКИ И МЕЖЕВАНИЯ ТЕРРИТОРИИ
 ДЛЯ РАЗМЕЩЕНИЯ ЛИНЕЙНОГО ОБЪЕКТА "НЕФТЕПРОВОД "САБО-ДАГИ"
 В ГРАНИЦАХ ТЕРРИТОРИИ МУНИЦИПАЛЬНОГО ОБРАЗОВАНИЯ ГОРОДСКОЙ ОКРУГ "ОХИНСКИЙ"
 И МУНИЦИПАЛЬНОГО ОБРАЗОВАНИЯ ГОРОДСКОЙ ОКРУГ "НОГЛИКСКИЙ" САХАЛИНСКОЙ ОБЛАСТИ
 МАТЕРИАЛЫ ПО ОБОСНОВАНИЮ ПРОЕКТА МЕЖЕВАНИЯ ТЕРРИТОРИИ.

ПРОЕКТ МЕЖЕВАНИЯ. ЧЕРТЕЖ МЕЖЕВАНИЯ ТЕРРИТОРИИ.
 МАСШТАБ 1:2000
 Лист 30

Линия сообщения с листом 29

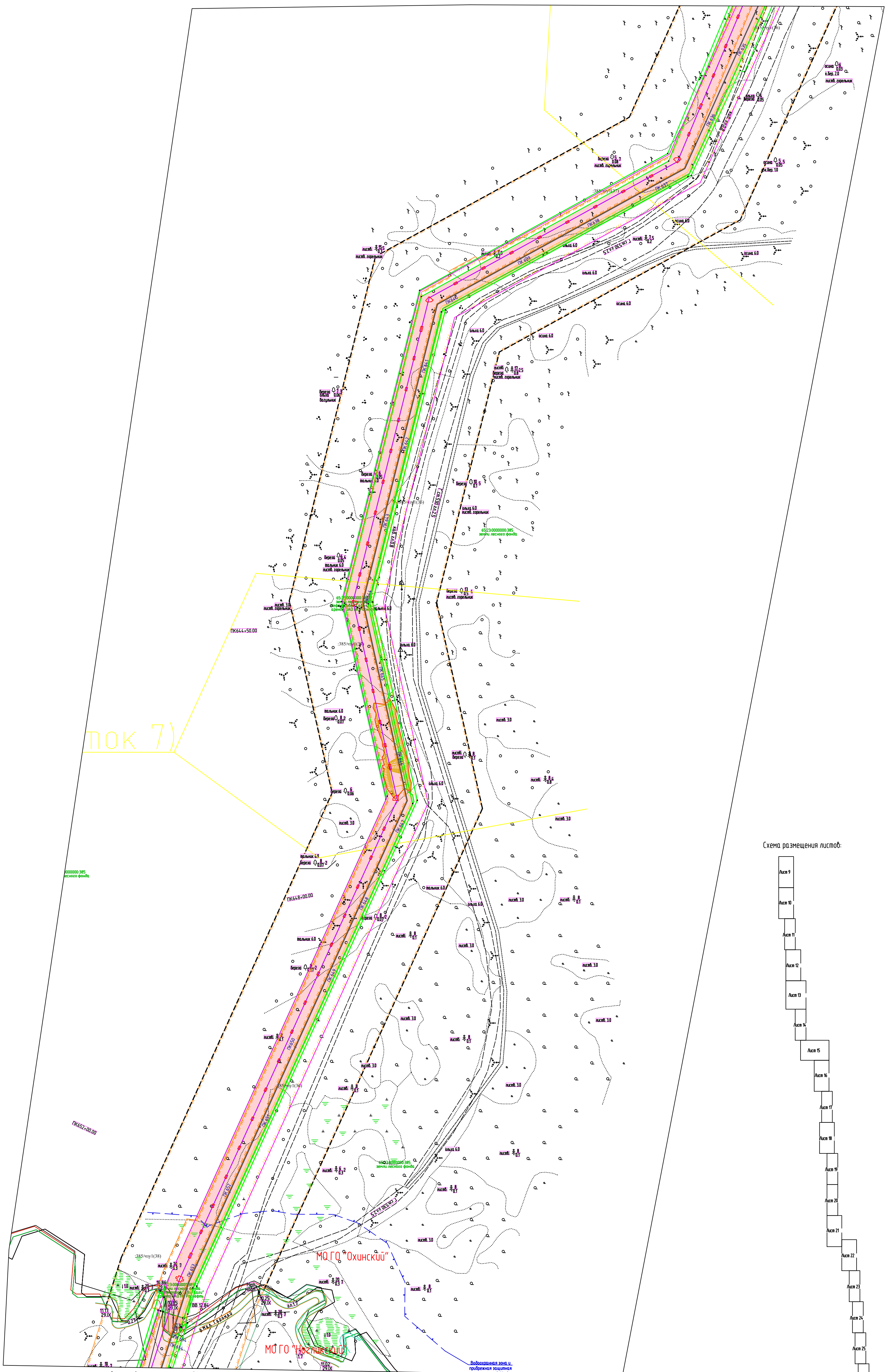

Схема размещения листов:

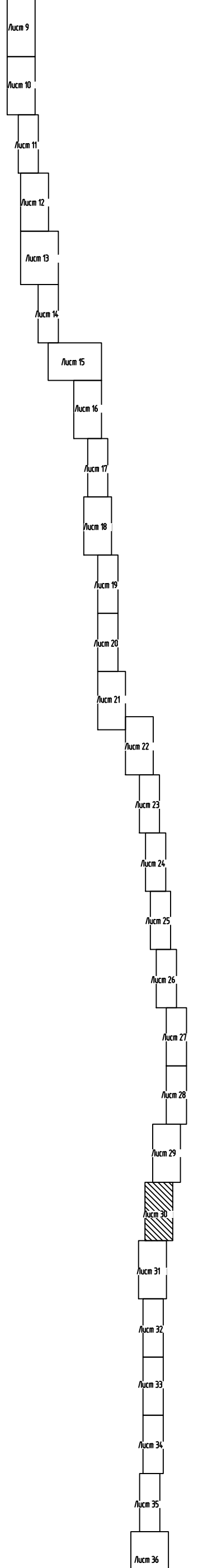

УСЛОВНЫЕ ОБОЗНАЧЕНИЯ

- Границы территории в отношении которой разрабатывается проект планировки
- Границы существующих земельных участков, учтенных в ЕГРН.
- Границы существующих земельных участков, учтенных в ЕГРН. Предоставленные в аренду ПАО НК "Роснефть"
- Границы образуемых земельных участков, категории лесного фонда
- Границы образуемых земельных участков, категории запаса
- Границы образуемых земельных участков, категории нас. пунктов
- Обозначение кадастрового номера земельного участка
- условное обозначение образуемых земельных участков(частей)
- Границы территории необходимой для строительства проектируемого объекта
- Границы существующих земельных участков, учтенных в ЕГРН.
- Проектируемый нефтепровод
- Проектируемый ВОЛС
- Проектируемая ЛЭП
- Демонтаж сооружений
- Проектируемые трассы сооружений
- Границы зоны с особыми условиями использования территории, подлежащими установлению в связи с размещением линейных объектов